

FOR YEARS TO COME
freggia

FRIGO-CONGELATORE COMBINATO

BOTTOM MOUNT FRIDGE FREEZER

**ХОЛОДИЛЬНИК
С НИЖНЕЙ МОРОЗИЛЬНОЙ КАМЕРОЙ**

**ХОЛОДИЛЬНИК
З НИЖНЬОЮ МОРОЗИЛЬНОЮ КАМЕРОЮ**

**CHŁODZIARKO-ZAMRAŻARKA
Z ZAMRAŻALNIKIEM NA DOLE**

Istruzioni per l'uso

User manual

Руководство пользователя

Інструкція з експлуатації

Instrukcja obsługi

LBF21785

LBF25285

LBF28597

IT

Grazie per aver acquistato di elettrodomestici della nostra società Freggia.

Si prega di leggere attentamente il presente libretto istruzioni, in quanto fornisce importanti indicazioni, riguardanti la sicurezza di installazione, d'uso e di manutenzione del piano di cottura.

Conservarlo per ogni ulteriore consultazione.

EN

Thank you for purchasing Freggia household appliance.

Please carefully read the user manual, as it contains the instructions for the safe installation, operation and maintenance of the household appliance.

Save it for future use.

RU

Благодарим Вас за приобретение бытовой техники компании Freggia. Пожалуйста, внимательно прочитайте данное руководство пользователя, так как в нем содержатся инструкции по безопасной установке, эксплуатации и обслуживанию бытовой техники.

Сохраните его для использования в будущем.

UA

Дякуємо Вам за те, що Ви придбали побутову техніку компанії Freggia. Будь ласка, уважно прочитайте керівництво з експлуатації, бо в ньому містяться інструкції з безпечної установки, експлуатації та обслуговування побутової техніки.

Зберігайте його для подальшого використання.

PL

Dziękujemy za zakup sprzętu AGD marki Freggia. Prosimy o zapoznanie się z instrukcją obsługi, gdyż zawiera wskazówki dotyczące bezpiecznej instalacji, użytkowania i konserwacji zakupionego urządzenia.

Zalecamy zachowanie niniejszej instrukcji do wykorzystania w przyszłości, jak również zapisanie nazwy modelu i numeru seryjnego Państwa urządzenia.

 **ATTENTION!**
Important safety information.

ВНИМАНИЕ!
Важная информация по безопасности.

УВАГА!
Важлива інформація з безпеки.

UWAGA!
Ważna informacja dotycząca bezpieczeństwa.

 **IMPORTANT:**
Additional recommendations regarding usage.

ПОЛЕЗНАЯ ИНФОРМАЦИЯ:
дополнительная информация по эксплуатации.

КОРИСНА ІНФОРМАЦІЯ:
додаткова інформація з експлуатації приладу.

PRZYDATNA INFORMACJA:
dodatkowa informacja dotycząca eksploatacji
chłodziarki.

 **NOTE:**
Care and maintenance.

СОВЕТ:
советы и рекомендации по эксплуатации.

ПОРАДА:
поради та рекомендації з експлуатації приладу.

WSKAZÓWKA:
Wskazówki i porady dotyczące eksploatacji urządzenia.

NORMATIVE-AVVERTENZE E CONSIGLI IMPORTANTI.....	3
DISIMBALLO.....	4
IMBALLO.....	4
PRODOTTO.....	4
RIMOZIONE DELLE PROTEZIONI PER IL TRASPORTO.....	4
RICAMBI IN DOTAZIONE.....	4
CARATTERISTICHE TECNICHE.....	4
POSIZIONAMENTO E MESSA IN OPERA.....	4
INSTALLAZIONE.....	4
LIVELLAMENTO.....	4
MONTAGGIO DISTANZIATORI.....	4
COLLEGAMENTO ELETTRICO.....	4
MESSA IN FUNZIONE.....	5
AVVERTENZA IMPORTANTE.....	5
ACCENSIONE APPARECCHIO.....	5
IMPOSTAZIONI DELLA TEMPERATURA ZONA FREEZER.....	5
IMPOSTAZIONI DELLA TEMPERATURA ZONA FRIGO.....	5
CONTROLLO DELLA TEMPERATURA PROGRAMMATA.....	5
FUNZIONE HOLIDAY.....	5
FUNZIONE SUPER.....	5
CONDIZIONE DI PREALLARME TEMPERATURA FREEZER.....	5
CONDIZIONE DI ALLARME TEMPERATURA FREEZER.....	6
ALLARME PORTA APERTA.....	6
LAMPADA INTERNA.....	6
GESTIONE ANOMALIE.....	6
COME CONSERVARE GLI ALIMENTI NEL COMPARTO FRIGORIFERO.....	6
VANO SPECIALE PER LA CONSERVAZIONE DI CARNI E PESCE.....	6
USO DELLO SCOMPARTO CONGELATORE.....	6
COME CONGELARE GLI ALIMENTI FRESCHI.....	6
PRODUZIONE CUBETTI DI GHIACCIO.....	6
SBRINAMENTO.....	6
IN ASSENZA DI ENERGIA ELETTRICA.....	6
PULIZIA.....	6
PER LA PULIZIA INTERNA DI TUTTE LE PARTI IN PLASTICA E DELLA GUARNIZIONE PORTA.....	7
PULIZIA DEL CONDENSATORE.....	7
PER ASSENZE PROLUNGATE.....	7
FILTRO ANTIBATTERICO.....	7
PULIZIA FILTRO ANTIBATTERICO.....	7
RICERCA GUASTI.....	7
SERVIZIO ASSISTENZA TECNICA.....	7

NORMATIVE-AVVERTENZE E CONSIGLI IMPORTANTI

- !** **ATTENZIONE!** Al termine della vita funzionale dell'apparecchio che utilizza gas refrigerante R600a (isobutano) e gas infiammabile nella schiuma Isolante, lo stesso dovrà essere messo in sicurezza prima dell'invio in discarica. Per questa operazione rivolgersi al Vs. negoziante e all'ente Locale preposto.
- !** **ATTENZIONE!** Quando installate il vostro apparecchio frigorifero è importante tener conto della classe climatica del prodotto. Per conoscere la classe climatica del vostro apparecchio controllate la targa dati qui ripor tata. L'apparecchio funziona correttamente nel campo di temperatura ambiente indicato in tabella, secondo la classe climatica.
- !** **ATTENZIONE!** L'apparecchio può essere utilizzato da bambini di età non inferiore a 8 anni e da persone con ridotte capacità fisiche, sensoriali o mentali, o prive di esperienza o della necessaria conoscenza, purché sotto sorveglianza oppure dopo che le stesse abbiano ricevuto istruzioni relative all'uso sicuro dell'apparecchio e alla comprensione dei pericoli ad esso inerenti. I bambini non devono giocare con l'apparecchio. La pulizia e la manutenzione destinata ad essere effettuata dall'utilizzatore non deve essere effettuata da bambini senza sorveglianza.
- !** **ATTENZIONE!** Mantenere libere da ostruzioni le aperture di ventilazione nell'involucro dell'apparecchio o nella struttura da incasso.
- !** **ATTENZIONE!** Non danneggiare il circuito di refrigerazione.
- !** **ATTENZIONE!** Non conservare sostanze esplosive in questo apparecchio, come bombolette per aerosol con propellente infiammabile.
- !** **ATTENZIONE!** non usare dispositivi meccanici o altri metodi artificiali per accelerare il processo di sbrinamento, diversi da quelli raccomandati dal costruttore.
- !** **ATTENZIONE!** Non usare apparecchi elettrici all'interno dello scomparto conservatore di cibi, se questi non sono di tipo raccomandato dal costruttore.
- !** **ATTENZIONE!** Se il cavo di alimentazione è danneggiato, esso deve essere sostituito dal costruttore o dal suo servizio assistenza tecnica, o comunque da persona con qualifica simile, in modo da prevenire ogni rischio.

Il presente apparecchio è concepito per essere utilizzato in applicazioni domestiche e simili quali:

- la zona cucina destinata al personale di negozi, uffici ed altri ambienti lavorativi;
- le fattorie e dai clienti negli alberghi, nei motel e in altri ambienti di tipo residenziale;
- i bed e breakfast;
- i servizi di catering e applicazioni simili non per la vendita al dettaglio.

Questo prodotto è conforme alle vigenti normative europee di sicurezza relative alle apparecchiature elettriche. È stato sottoposto a lunghe prove e meticolosi test per valutarne la sicurezza e l'affidabilità.

Prima di collegare l'apparecchio accertarsi che i dati in targa siano corrispondenti a quelli del vostro impianto. Non disperdere i materiali riciclabili dell'imballaggio nell'ambiente ma portarli ad un impianto di smaltimento affinché possano essere riciclati. La sicurezza elettrica di questo apparecchio è assicurata soltanto quando è collegato ad un impianto elettrico munito di un'efficace presa di terra, a norma di legge. È obbligatorio verificare questo fondamentale requisito di sicurezza. In caso di dubbio, richiedere un controllo accurato dell'impianto da parte di un tecnico qualificato (legge 46/90).

L'uso di questa macchina, così come di un qualsiasi apparecchio elettrico, comporta l'osservanza di alcune regole fondamentali:

- non toccare l'apparecchio con mani o piedi bagnati o umidi;
- non tirare il cavo di alimentazione per staccare la spina dalla presa;
- non lasciare esposto l'apparecchio agli agenti atmosferici;
- non permettere che l'apparecchio sia usato dai bambini senza sorveglianza; non staccare o inserire la spina nella presa con le mani bagnate; - prima di effettuare qualsiasi operazione di pulizia o di manutenzione, disinserire l'apparecchio dalla rete di alimentazione elettrica o staccando la spina o spegnendo l'interruttore generale dell'impianto;
- in caso di guasto o di cattivo funzionamento, spegnere l'apparecchio, e non manometterlo.



Il simbolo del cestino barrato SYMBOL riportato sul prodotto indica che i Rifiuti derivanti dalle Apparecchiature Elettriche ed Elettroniche (RAEE) secondo l'attuazione della direttiva 2012/19/UE, non devono essere buttati nella spazzatura indifferenziata (cioè insieme ai "rifiuti urbani misti"), ma devono essere gestiti separatamente così da essere sottoposti ad apposite

RIMOZIONE DELLE PROTEZIONI PER IL TRASPORTO

operazioni per il loro riutilizzo, oppure a uno specifico trattamento, per rimuovere e smaltire in modo sicuro le eventuali sostanze dannose per l'ambiente ed estrarre le materie prime che possono essere riciclate. In Italia i RAEE devono perciò essere consegnati ai Centri di Raccolta (chiamati anche isole ecologiche o piattaforme ecologiche) allestiti dai Comuni o dalle Società di igiene urbana. Quando si acquista una nuova apparecchiatura, inoltre, si può consegnare il RAEE al negoziante, che è tenuto a ritirarlo gratuitamente (ritiro "uno contro uno"); i RAEE di "piccolissime dimensioni" (nei quali cioè nessuna dimensione supera i 25 cm) possono essere consegnati gratuitamente ai negozianti anche quando non si compra nulla (ritiro "uno contro zero" – che però è obbligatorio solo per i negozi con superficie di vendita superiore a 400 mq).

DISIMBALLO

Ponete l'apparecchio nel punto d'installazione (cap. POSIZIONAMENTO EMESSA IN OPERA).

- Tagliate le reggette R e sfilate il cartone o sacco in plastica esterno C (fig. 1).
- Eliminate subito i sacchi in plastica S i quali possono rappresentare pericolo per i bambini.
- Una volta liberato l'apparecchio dal suo imballo eliminate ancora i fianchi F e quindi il basamento B.

IMBALLO

Il materiale di imballo è riciclabile al 100%. Per lo smaltimento seguite le normative locali. Il materiale di imballaggio (sacchetti di plastica, parti in polistirolo, ecc.) deve essere tenuto fuori dalla portata dei bambini in quanto potenziale fonte di pericolo.

PRODOTTO

L'apparecchio è stato fabbricato con materiale riciclabile. La rottamazione dovrà avvenire seguendo le normative locali per lo smaltimento dei rifiuti. L'apparecchio dovrà essere reso inservibile tagliando il cavo elettrico di alimentazione.

L'apparecchio da rottamare non dovrà essere disperso nell'ambiente, ma consegnato presso gli appositi centri di raccolta per il recupero dei gas refrigeranti e oli lubrificanti.

RIMOZIONE DELLE PROTEZIONI PER IL TRASPORTO

Controllate che l'apparecchio non sia danneggiato. I danni subiti durante il trasporto devono essere segnalati al Vostro Rivenditore entro 24 ore dal ricevimento.

Rimuovere la protezione dalla guarnizione della porta.

1. La protezione evita i possibili danni della guarnizione dovuti al trasporto.

La protezione deve essere rimossa per poter chiudere ermeticamente la porta.

Per togliere la protezione, tirare leggermente un'estremità, ruotandola verso l'esterno (fig. 2-1).

2. Rimuovere i dispositivi di blocco dei ripiani in vetro.

Tali elementi in plastica evitano lo spostamento dei ripiani durante il trasporto.

Per rimuovere i dispositivi di blocco, procedere come segue:

- a) Afferrare gli elementi in plastica, ruotandoli fino a disimpegnarli totalmente dal ripiano (fig. 2-2A).
- b) Estrarre gli elementi tirandoli verso l'esterno (fig. 2-2B).

RICAMBI IN DOTAZIONE

- A. Libretto istruzioni
- B. Bacinella ghiaccio
- C. Distanziali posteriori

CARATTERISTICHE TECNICHE

• STRUTTURA IMPORTANTE

Realizzata in pannelli di lamiera trattati e verniciati elettrostaticamente per resistere ai maltrattamenti e rimanere bella e lucente nello stesso tempo.

• SPAZIO INTERNO

Studiato per poter ospitare qualsiasi forma di cibo da conservare con una facilità di spostamento dei ripiani.

• SBRINAMENTO FRIGORIFERO E CONGELATORE

Automatico

• CIRCOLAZIONE ARIA

Forzata

• CONTROLLO TEMPERATURA COMPARTO CONGELATORE: Elettronica

• INFORMAZIONE

Questo apparecchio è senza CFC (il circuito refrigerante contiene R134a) o senza HFC (il circuito refrigerante contiene R600a Isobutano).

Per maggiori dettagli, riferitevi alla targhetta matricola posta all'interno dell'apparecchio.



L'aria secca della ventilazione permette di raffreddare i cibi più rapidamente; così la tecnica NO FROST è stata applicata in modo che il freddo venga mantenuto più omogeneo.



ATTENZIONE! Quando installate il vostro apparecchio è importante tener conto della classe climatica del prodotto. Per conoscere la classe climatica del vostro apparecchio controllate la targa dati qui riportata.

POSIZIONAMENTO E MESSA IN OPERA

INSTALLAZIONE

- L'apparecchio è dotato di ruote posteriori per consentire un facile spostamento.
- Non installate l'apparecchio vicino ad una sorgente di calore.
- Posizionatelo in un luogo asciutto e ben ventilato.
- Per un corretto funzionamento e per evitare formazioni di condensa all'esterno dell'apparecchio, lasciate libero uno spazio di almeno 5 cm nella parte superiore e 3 cm lateralmente.

LIVELLAMENTO

Accertatevi che l'apparecchio sia livellato.

Regolare i piedini P anteriori se necessario (Fig. 6, 7).

MONTAGGIO DISTANZIATORI

La distanza dal muro deve essere di almeno 4-5 cm per garantire un sufficiente ricircolo di aria.

- Montate i due distanziatori D (in dotazione) sul retro dell'apparecchio come mostrato in подраздел

ATTENZIONE! Mantenere libere da ostruzioni le aperture di ventilazione nell'involucro dell'apparecchio o nella struttura da incasso.

COLLEGAMENTO ELETTRICO

- I collegamenti elettrici devono essere conformi alle normative di sicurezza elettrica.
- Controllate che il voltaggio sulla targhetta matricola corrisponda alla tensione della vostra abitazione.
- La messa a terra dell'apparecchio è obbligatoria a termini di legge. Il fabbricante declina ogni responsabilità per eventuali danni subiti da persone, animali o cose, derivanti dalla mancata osservanza di queste norme.
- Se la spina e la presa non sono dello stesso tipo, fate sostituire la spina da un tecnico qualificato.



ATTENZIONE! Non usate adattatori, prese multiple o prolunghe (Fig. 11).



ATTENZIONE! Se si spegne e si riaccende subito l'apparecchiatura, il compressore si mette in funzione dopo circa 10 minuti. Questo rientra nel normale funzionamento dell'apparecchiatura.

COLLEGAMENTO ELETTRICO

- 1 GREEN AND YELLOW EARTH
- 2 BLUE NEUTRAL
- 3 BROWN LIVE
- 4 13 AMP FUSE
- 5 CABLE CLAMP

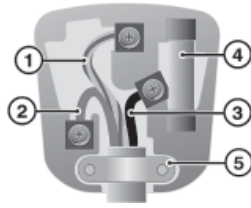

! WARNING!
THIS APPLIANCE MUST BE EARTHED.

MESSA IN FUNZIONE



- ON / OFF
- 7 DISPLAY FRIGO
- 18 DISPLAY FREEZER
- PULSANTE DI ACCENSIONE/SPEGNIMENTO DEL COMPARTO FRIGO
REGOLAZIONE TEMPERATURA FRIGO
ALLARME PORTA FRIGO APERTA - (DISATTIVAZIONE)
- REGOLAZIONE TEMPERATURA FREEZER
ALLARME PORTA FREEZER APERTA - (DISATTIVAZIONE)
- HOLIDAY FUNZIONE HOLIDAY
- SUPER FUNZIONE SUPER
- ALARM PREALLARME - ALLARME TEMPERATURA FREEZER



AVVERTENZA IMPORTANTE

! ATTENZIONE! Qualora il prodotto fosse stato coricato durante il trasporto, occorre disporlo nella normale posizione verticale per almeno sei ore prima della messa in funzione, altrimenti potrebbe risultare rumoroso nelle fasi di lavoro.

! ATTENZIONE! Prima di inserire la spina nella presa di corrente, assicurarsi che la tensione di linea corrisponda con quella riportata nella targa dati del prodotto ("Vedere la sezione connessioni elettriche").

Collegare la spina alla rete di corrente. Il display lampeggia mostrando la temperatura preimpostata dal costruttore (7 per la zona frigo e -16 per la zona congelatore).

ACCENSIONE APPARECCHIO

L'accensione del prodotto avviene toccando il simbolo (🔌) per almeno 0,5 secondi, seguito da un segnale acustico (1 beep).

E' possibile spegnere il solo scomparto frigo toccando il simbolo (🔌) per 4 secondi (il display visualizza il simbolo «--»).

Lo spegnimento del prodotto avviene toccando per 5 secondi il simbolo (🔌) seguito da un segnale acustico (2 beep) e da 2 trattini (--) sul display.

➡ NOTA: in questo caso viene spento automaticamente anche lo scomparto frigo e tutte le visualizzazioni.

Con temperature ambiente comprese tra i 20 -25°C, si consiglia l'impostazione della temperatura frigo +5°C e freezer -18°C.

IMPOSTAZIONI DELLA TEMPERATURA ZONA FREEZER

Il display freezer indica la temperatura interna reale dello scomparto freezer compresa tra +20°C e -40°C; qualora siano riscontrate temperature superiori a +20°C, sul display freezer appare il simbolo «H». La regolazione della temperatura freezer avviene toccando il simbolo (🔌); è possibile impostare valori di temperatura compresi tra -16°C a -24°C. Con il freezer acceso, toccando il simbolo (🔌), appare sul display la temperatura impostata in lampeggio per 6 secondi.

Per impostare una nuova temperatura, toccare il simbolo e, mentre il display lampeggia, toccare ripetutamente lo stesso simbolo (🔌), fino a che non si visualizza il valore di temperatura desiderata; la nuova impostazione viene memorizzata al termine del lampeggio del display (6 secondi).

IMPOSTAZIONI DELLA TEMPERATURA ZONA FRIGO

Il display frigo indica la temperatura interna reale dello scomparto frigo compresa tra 0°C e 19°C; qualora siano riscontrate temperature superiori a 19°C, sul display frigo

MESSA IN FUNZIONE

appare il simbolo «H». La regolazione della temperatura frigo avviene toccando il simbolo (🔌); è possibile impostare valori di temperatura compresi tra 2°C a 7°C. Con il frigo acceso, toccando il simbolo (🔌), appare sul display la temperatura impostata in lampeggio per 6 secondi.

Per impostare una nuova temperatura, toccare il simbolo e, mentre il display lampeggia, toccare ripetutamente lo stesso simbolo (🔌), fino a che non si visualizza il valore di temperatura desiderata; la nuova impostazione viene memorizzata al termine del lampeggio del display (6 secondi).

➡ NOTA! Con temperature ambiente comprese tra i 20 -25°C, si consiglia l'impostazione della temperatura frigo +5°C e freezer -18°C.

★ La scelta dell'impostazione va comunque fatta tenendo conto della frequenza dell'apertura della porta, della temperatura ambiente del locale in cui è installato l'apparecchio e dalla quantità di cibo contenuta all'interno del prodotto.

CONTROLLO DELLA TEMPERATURA PROGRAMMATA

Toccano una sola volta il simbolo (🔌) (zona frigo) e il simbolo (🔌) (zona freezer), appare sul display la temperatura programmata in lampeggio per 6 secondi, dopodiché viene visualizzata la temperatura reale all'interno degli scomparti. Le funzioni impostate restano in memoria anche in assenza di energia elettrica o quando l'apparecchio è scollegato dalla presa di corrente; al riavvio sul display lampeggerà per 6 secondi l'ultimo valore di temperatura impostato per entrambi gli scomparti.

FUNZIONE HOLIDAY

La funzione **HOLIDAY** può essere usata durante un periodo di assenza prolungata (tipo il periodo di vacanza); questa funzione consente un risparmio di energia elettrica in quanto è stata progettata tenendo conto che nel periodo di assenza, la porta dell'apparecchio non viene mai aperta; con la funzione Holiday viene garantita la temperatura interna adeguata alla conservazione dei cibi. Per attivare tale funzione occorre toccare la scritta «**HOLIDAY**» per almeno 0,5 secondi; la scritta risulta retroilluminata bianca. Tale funzione può essere disattivata solo in modo manuale toccando la scritta «**HOLIDAY**» per 0,5 secondi. Durante il funzionamento nella condizione Holiday, tutte le altre impostazioni sono temporaneamente disabilitate.

FUNZIONE SUPER

La funzione **SUPER** è stata progettata per avere una temperatura fredda nello scomparto freezer nel minor tempo possibile; toccando infatti la scritta «**SUPER**» per almeno 0,5 secondi, viene attivata tale funzione per un periodo di 27 ore; durante questa fase, la scritta «**SUPER**» risulta retroilluminata bianca; trascorse le 27 ore, la funzione Super viene disattivata in modo automatico, ma, volendo, si può disattivare in qualsiasi momento in modo manuale toccando la scritta «**SUPER**» per almeno 0,5 secondi; quando tale funzione viene disattivata, la scritta «**SUPER**» risulta spenta.

Durante il funzionamento nella condizione Super, tutte le altre impostazioni previste per lo scomparto freezer, sono temporaneamente disabilitate.

CONDIZIONE DI PREALLARME TEMPERATURA FREEZER

La condizione di preallarme viene attivata quando la temperatura interna allo scomparto freezer risulta essere più alta di -12°C; cause possibili:

- è stata introdotta una quantità eccessiva di alimenti da congelare (vedere modalità di congelamento);
- la porta è rimasta aperta troppo a lungo;
- c'è stata una interruzione di erogazione dell'energia elettrica per un tempo piuttosto lungo;
- c'è un guasto all'apparecchio.

La condizione di pre-allarme viene segnalata attraverso la visualizzazione della temperatura sul display freezer in modo intermittente, dal simbolo **ALARM** retroilluminato bianco lampeggiante e dall'allarme sonoro.

E' possibile disattivare l'allarme sonoro toccando la scritta **ALARM**; in questo caso resta comunque attivo il preallarme visualizzato dalla temperatura lampeggiante sul display e la scritta **ALARM** passa da luce lampeggiante a fissa.

Il preallarme si disattiva automaticamente solo quando la temperatura dello scomparto freezer scende al di sotto di -12°C; a questo punto la scritta **ALARM** è spenta e la temperatura sul display passa da lampeggiante a fissa. La scritta **ALARM** è spenta e la temperatura sul display passa da lampeggiante a fissa.



MESSA IN FUNZIONE



CONDIZIONE DI ALLARME TEMPERATURA FREEZER

La funzione di allarme è stata concepita con l'obiettivo di avvisare l'utente che, a causa di un intervento esterno (tipo black-out, porta lasciata aperta. ecc.), i cibi conservati all'interno dello scomparto congelatore, hanno raggiunto temperature più alte di +1°C, pertanto hanno subito il completo scongelamento. In questo caso viene attivata la condizione di allarme temperatura freezer che è visualizzata in modo lampeggiante sul display con il grado di temperatura più alta raggiunta nello scomparto; la scritta **ALARM** risulta retroilluminata rossa ed è attivato anche l'allarme sonoro.

Tale memoria del display (temperatura massima raggiunta) è importante in quanto, nel caso di black-out poi ripristinato, l'apparecchio ha ripreso le sue funzioni normali e quindi potrebbe aver regolarmente ricongelato gli alimenti che precedentemente hanno subito lo scongelamento.

ALLARME PORTA APERTA

Ad ogni apertura porta si accende il simbolo luminoso  (frigo) o/e il simbolo  (freezer) retroilluminato bianco in modo fisso; se l'apertura delle porte si protrae per oltre 2 minuti, viene attivato anche l'allarme sonoro «Porta Aperta» che può essere disattivato nei seguenti 2 modi:

- chiudendo la porta si disattiva sia l'allarme sonoro che visivo;
- toccando il simbolo  (per porta frigo) o il simbolo  (per porta freezer), si disattiva il solo allarme sonoro, mentre resta attivo l'allarme visivo retroilluminato bianco che passa da luce fissa a lampeggiante.

LAMPADA INTERNA

Ad ogni apertura della porta, si accende la lampada di illuminazione interna dello scomparto frigo; in caso di un'apertura prolungata della porta, la lampada si spegne in maniera automatica dopo 5 minuti di insonorizzazione; per riattivarla occorre chiudere la porta ed aprirla di nuovo.

GESTIONE ANOMALIE

Qualora sui display frigo-freezer siano visualizzati i simboli «E», »E-« «-E», per alcuni giorni il funzionamento dell'apparecchio è garantito, ma occorre contattare quanto prima il Centro di Assistenza Tecnica.

COME CONSERVARE GLI ALIMENTI NEL COMPARTO FRIGORIFERO

Riponete gli alimenti come illustrato nella figura 4.

VANO SPECIALE PER LA CONSERVAZIONE DI CARNI E PESCE:

Alcuni alimenti delicati quali carne, pesce e alimenti leggermente congelati possono essere riposti nel cassetto apposito, nel quale la temperatura ha un mantenimento costante attorno a 0° C.

NOTE:

- La distanza fra i ripiani e la parete posteriore interna del frigorifero assicura la libera circolazione dell'aria.
- Non disponete gli alimenti a diretto contatto con la parete posteriore del comparto frigorifero.
- Non ponete gli alimenti ancora caldi nei compartimenti.
- Conservare i liquidi in contenitori chiusi
- Il sistema NO-FROST garantisce una temperatura costante e una capacità di raffreddamento più rapida.
- La circolazione forzata di aria esente da umidità tende ad asciugare rapidamente i cibi, per questo raccomandiamo di proteggerli in contenitori sigillati.

USO DELLO SCOMPARTO CONGELATORE

COME CONGELARE GLI ALIMENTI FRESCHI

Il comparto congelatore (****) permette il congelamento degli alimenti. La quantità di alimenti freschi che può essere congelata in 24 ore, è indicata sulla targhetta matricola (vedi paragrafo "Collegamento elettrico").

Come procedere:

- Avvolgete e sigillate l'alimento in: fogli alluminio, pellicola trasparente, imballi impermeabili di plastica, contenitori di polietilene con coperchi, contenitori da congelatore.
- Sistemate l'alimento nei compartimenti indicati (fig. 5) lasciando sufficiente spazio attorno ai pacchetti per permettere la circolazione dell'aria.

 In caso di interruzione di corrente, il comparto congelatore mantiene la temperatura di conservazione per 18 ore circa.

Quando acquistate alimenti surgelati tenete sempre presenti i seguenti fattori:

- L'imballo o il pacchetto devono essere intatti, poichè l'alimento può deteriorarsi. Se un pacchetto è gonfio o presenta delle macchie di umido, non è stato conservato nelle condizioni ottimali e può aver subito un inizio di scongelamento.
- Acquistate gli alimenti surgelati per ultimi e usare borse termiche per il trasporto.
- Appena a casa riponetevi immediatamente gli alimenti surgelati nel comparto congelatore.
- Evitate o riducete al minimo le variazioni di temperatura.
- Rispettate la data di scadenza riportata sulla confezione dei surgelati.
- Seguite sempre le istruzioni sull'imballo per la conservazione degli alimenti congelati.
- La quantità massima degli alimenti freschi che si possono congelare in kg/24h, è riportata sulla targhetta delle caratteristiche tecniche.
- Evitate di mettere cibi da congelare a contatto di quelli già congelati, onde evitare un innalzamento di temperatura di quest'ultimi.

PRODUZIONE CUBETTI DI GHIACCIO (FIG. 5)

Riempite la bacinella del ghiaccio per 3/4 di acqua, riponetela nel vano congelatore e nell'apposito cassetto scorrevole (se in dotazione).

SBRINAMENTO

Lo sbrinamento del frigo-congelatore è automatico pertanto non richiede alcun intervento.

 **ATTENZIONE! Non ricongelate gli alimenti parzialmente scongelati, ma consumateli entro 24 ore.**

IN ASSENZA DI ENERGIA ELETTRICA

In mancanza di corrente, accertarsi sulla durata della sospensione.

Se la previsione non supera le 12 ore, lasciate gli alimenti nel congelatore e tenete chiusa la porta.

Se la mancanza di corrente dovesse superare tale periodo di 12 ore e una parte degli alimenti si dovesse scongelare, è opportuno consumare quest'ultimi al più presto.

- Togliere gli alimenti e avvolgerli in più strati di carta a giornale e conservarli in frigorifero o in un luogo fresco.
- Tenere presente che un aumento di temperatura degli alimenti riduce sensibilmente la durata di conservazione degli stessi.

 **ATTENZIONE! Non usare dispositivi meccanici o altri metodi artificiali per accelerare il processo di sbrinamento, diversi da quelli raccomandati dal costruttore.**

 **ATTENZIONE! Non usare apparecchi elettrici all'interno dello scomparto conservatore di cibi, se questi non sono di tipo raccomandato dal costruttore.**

PULIZIA

 **ATTENZIONE! Disinserite sempre l'apparecchio dalla presa di corrente, prima di effettuare qualsiasi operazione di pulizia.**

 **ATTENZIONE! Nessuna protezione (griglia a filo, carter) deve essere rimossa da parti personali non qualificate: evitate assolutamente di far funzionare l'apparecchio senza queste protezioni.**

PER LA PULIZIA INTERNA DI TUTTE LE PARTI IN PLASTICA E DELLA GUARNIZIONE PORTA

Usate esclusivamente una soluzione di bicarbonato di sodio in acqua tiepida 2 cucchiaini in 2 litri di acqua.

ATTENZIONE!
Non usate abrasivi e detersivi di alcun genere.

PULIZIA DEL CONDENSATORE

Da compiere almeno due volte l'anno.

Utilizzate un aspirapolvere per uso domestico o una spazzola (fig. 13). Un condensatore sporco influisce negativamente sull'apparecchio riducendone le prestazioni.

PER ASSENZE PROLUNGATE

- Vuotate i compartimenti.
- Disinserite l'apparecchio dalla rete elettrica.
- Pulite entrambi i compartimenti e asciugateli.
- Lasciate aperte le porte per impedire la formazione di cattivi odori o muffe.

FILTRO ANTIBATTERICO

L'apparecchio è dotato di un filtro antibatterico; la sua funzione è quella di migliorare la qualità dell'aria all'interno del frigorifero, garantendo un ambiente più sano e privo di batteri per una migliore e più lunga conservazione degli alimenti.

PULIZIA FILTRO ANTIBATTERICO

Da compiere ogni 4 mesi.

1. Rimuovere il coperchietto del portafiltro (fig. 1.)
2. Estrarre il filtrino (fig. 2.)
3. Lavarlo in acqua calda (è possibile lavarlo anche in lavastoviglie); asciugarlo ad una temperatura inferiore a 100°C.
4. Rimontarlo nell'apposita sede rimettendo il coperchietto (fig. 1.)

Per mantenere un corretto potere filtrante provvedere alla sostituzione del filtro ogni 2 anni.

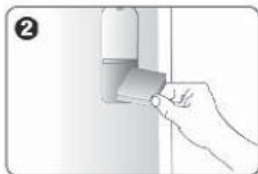
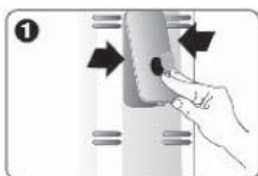

1. **L'apparecchio non funziona. Controllare che:**
 - C'è un'interruzione di corrente?
 - La spina è ben inserita nella presa di corrente?
 - Il cavo di alimentazione è danneggiato?
 - L'impostazione della temperatura è corretta?
2. **La temperatura all'interno dei compartimenti non è sufficientemente bassa. Controllare che:**
 - Le porte chiudono correttamente?
 - L'apparecchio è installato vicino ad una sorgente di calore?
 - L'impostazione della temperatura è corretta?
 - Il condensatore è pulito?
3. **La temperatura all'interno del comparto frigorifero è troppo bassa. Controllare che:**
 - Il termostato è sulla posizione corretta?
4. **L'apparecchio è eccessivamente rumoroso. Controllare che:**
 - L'apparecchio è in contatto con altri mobili, o oggetti?
 - I tubi nella parte posteriore si toccano o vibrano?
 - L'apparecchio è ben livellato?
5. **La luce interna non funziona**
 - Contattare il Centro di Assistenza Tecnica.
6. **C'è acqua sul pavimento. Controllare che:**
 - La vaschetta V sia ben inserita a contatto della superficie del compressore.
 - Il tubo di scarico R, a sua volta, sia ben inserito nella vaschetta.

SERVIZIO ASSISTENZA TECNICA

Prima di contattare il Servizio Assistenza:

- Verificate se è possibile eliminare da soli i guasti (vedere "Guida Ricerca Guasti").
- Riavviate l'apparecchio per accertarvi che l'inconveniente sia stato eliminato.

Se il risultato è negativo, disinserite nuovamente l'apparecchio e ripetete l'operazione dopo un'ora.

Se l'apparecchio non funziona bene o addirittura non funziona affatto prima di chiedere l'intervento di un tecnico, nel vostro interesse, controllate che:

- la spina sia bene inserita nella presa di corrente;
- ci sia tensione nella linea elettrica;
- la temperatura sia impostata correttamente;
- le chiusure delle porte siano perfette;
- la tensione di alimentazione corrisponda a quella dell'apparecchio ($\pm 6\%$).
- Se il risultato è ancora negativo, contattate il Servizio Assistenza.

COMUNICARE:

- il tipo di guasto
- il modello
- Il numero di matricola

La casa costruttrice declina ogni responsabilità per possibili inesattezze, imputabili ad errori di stampa o di trascrizione, contenute nel presente libretto. Si riserva il diritto di apportare ai propri prodotti tutte le modifiche che riterrà opportune, senza pregiudicare le caratteristiche essenziali di funzionalità e di sicurezza.

INDEX

STANDARDS-WARNINGS AND RECOMMENDATIONS.....	8
REMOVAL OF PACKAGING.....	9
PACKAGING.....	9
PRODUCT.....	9
REMOVING THE TRANSPORT PROTECTION DEVICES.....	9
SPARE PARTS SUPPLIED.....	9
TECHNICAL SPECIFICATIONS.....	9
POSITIONING AND INSTALLING THE APPLIANCE.....	9
INSTALLATION.....	9
LEVELLING THE APPLIANCE.....	9
ASSEMBLY OF SPACERS.....	9
ELECTRICAL CONNECTION.....	9
STARTING THE APPLIANCE.....	10
CAUTION.....	10
SWITCHING ON THE APPLIANCE.....	10
SETTING THE TEMPERATURE OF FREEZER AREA.....	10
SETTING THE TEMPERATURE OF REFRIGERATOR AREA.....	10
CHECKING THE PROGRAMMED TEMPERATURE.....	10
HOLIDAY FUNCTION.....	10
SUPER FUNCTION.....	10
PRE-ALARM MODE FREEZER TEMPERATURE.....	10
FREEZER TEMPERATURE ALARM.....	10
DOOR OPEN ALARM.....	10
INTERNAL LIGHT.....	11
MALFUNCTION MANAGEMENT.....	11
HOW TO STORE FOOD IN THE REFRIGERATOR COMPARTMENT.....	11
USING THE FREEZER COMPARTMENT.....	11
HOW TO FREEZE FRESH FOOD.....	11
PRODUCTION OF ICE CUBES.....	11
DEFROSTING.....	11
POWERCUT.....	11
CLEANING.....	11
CLEANING THE INTERNAL PLASTIC PARTS AND THE DOOR GASKET.....	11
CLEANING THE CONDENSER.....	11
FOR PROLONGED ABSENCES.....	11
ANTIBACTERIAL FILTER.....	11
CLEANING THE ANTIBACTERIAL FILTER.....	11
TROUBLESHOOTING.....	12
TECHNICAL ASSISTANCE SERVICE.....	12

STANDARDS-WARNINGS AND RECOMMENDATIONS

! **WARNING!** At the end of the useful life of an appliance that makes use of R 600a refrigeration gas (isobutane) and flammable gas in the insulation foam, it must be made safe prior to being transported to the place of disposal. To do this, refer to the retailer or the appropriate local authority.

! **WARNING!** When installing the appliance, consideration must be given to the climatic category of the product itself. The climatic category of the appliance is written on the rating plate. The appliance will function correctly within the ambient temperature range in the table for the particular climatic category.

! **WARNING!** This appliance can be used by children aged from 8 years and above and person with reduced physical, sensory or mental capabilities or lack of experience and knowledge if they have been given supervision or instruction concerning use of the appliance in a safe way and understand the hazard involved. Children shall not play with the appliance. Cleaning and user maintenance shall not be made by children without supervision.

! **WARNING!** Make sure that the ventilation openings in the appliance body or built-in units are not obstructed.

! **WARNING!** Do not damage the cooling circuit.

! **WARNING!** Do not store explosive substances such as aerosol cans with a flammable propellant in this appliance.

! **WARNING!** Do not use mechanical devices or other artificial methods than those recommended by the manufacturer to accelerate the defrosting process.

! **WARNING!** Do not use electrical devices inside the food storage compartment, if they are not recommended by the manufacturer.

! **WARNING!** If the supply cord is damaged, it must be replaced by the manufacturer, its service agent or similar qualified persons in order to avoid a hazard. This appliance is intended to be used in household and similar applications such as:

- staff kitchen areas in shops, offices and other working environments;
- farm house and by clients in hotel, motels and other residential type environment;
- bed and breakfast type environment;
- catering and similar non-retail applications.

This product complies with current European safety standards governing electrical appliances. It has been subjected to thorough and meticulous testing to assess its safety and reliability. Before connecting the appliance, make sure that the data on the rating plate complies with that of the domestic supply. Do not dispose of the recyclable packing materials in an unauthorised manner. Take them to an appropriate plant for recycling. The electrical safety of this appliance is only guaranteed when it has been connected to a mains supply with an efficient earthing system as provided for by law. This is an important safety requirement and must be complied with. In case of doubt, have the mains supply checked by a qualified electrician.

As with any other electrical appliance, a few fundamental rules must be observed during use:

- do not touch the appliance with wet or damp hands or feet;
- do not pull the power cable to remove the plug from its socket;
- do not expose the appliance to atmospheric agents;
- do not allow the appliance to be used by unsupervised children;
- do not plug-in or unplug the appliance using wet hands;
- before carrying out any cleaning or maintenance operation, disconnect the appliance from the mains supply by either unplugging it or switching the mains power supply off at the main switch;
- in the case of a fault or malfunction, switch off the appliance and do not attempt any repairs.

This appliance is marked as complying with European Directive 2012/19/EU, Waste Electrical and Electronic Equipment (WEEE). Make sure that the product is disposed of in a correct manner. The user is obliged to contribute towards preventing any negative consequences for health and the environment.



The symbol affixed to the product or accompanying documents signifies that the product must not be treated as normal domestic refuse, but must be delivered to an authorised collection centre to enable the electric and electronic equipment to be recycled. When disposing of the appliance, comply with local waste disposal regulations. For further information on the treatment, recovery and recycling of this product, refer to the appropriate offices, local domestic waste collection service or the retailer from where the appliance was purchase.

REMOVAL OF PACKAGING

Place the appliance in its installation site (chap. POSITIONING AND INSTALLING THE APPLIANCE).

- Cut straps R and remove the box or plastic bag C (fig. 1).
- Immediately destroy the plastic bags S as they could be dangerous for children.
- Once the appliance is free from its packaging, remove the side protections F and then the base B.

PACKAGING

Packaging material is 100% recyclable. For its disposal follow your local regulations. The packaging material (plastic bags, polystyrene parts etc.) must be kept out of children's reach as it could be dangerous.

PRODUCT

Scrapping must be carried out according to your local regulations on the disposal of waste materials. Before scrapping the appliance, cut the electrical supply cable so that it can no longer be used. The appliance must not be left in the environment, it must be handed over to a collection center specialized in the recovery of refrigerating gases and lubricating oils.

REMOVING THE TRANSPORT PROTECTION DEVICES

Check that the appliance is undamaged.

The retailer must be informed of any damage to the appliance within 24 hours of delivery.

1. Remove the protection from the door gasket (fig. 2-1).

The protection is used to protect the gasket during transport.

The protection must be removed in order to ensure that the door seal functions correctly.

To remove the protection, lightly pull one end while rotating it outwards.

2. Remove the glass shelf locking devices.

These plastic elements prevent the shelves from moving during transport.

To remove the shelf locking devices, proceed as follows:

- a) Grasp the plastic locking device and rotate it until it comes away from the shelf (fig. 2-2A).
- b) Remove the locking device by pulling it outwards (fig. 2-2B).

SPARE PARTS SUPPLIED

- A. Instruction manual
- B. Ice tray
- C. Rear spacers

TECHNICAL SPECIFICATIONS

• CARRYING STRUCTURE

Made of electrostatically treated and painted plate panels to resist heavy duty wear and tear and keep its beautiful shine as well.

• INSULATION

Selected to keep internal temperature constant and to give large internal spaces.

• INTERNAL SPACE

Designed to store any kind of food with easy to move shelves.

• FRIDGE AND FREEZER DEFROSTING

Automatic

• AIR CIRCULATION

Forced

• REFRIGERATOR COMPARTMENT TEMPERATURE CONTROL

Electronic

- **FREEZER COMPARTMENT TEMPERATURE CONTROL:** Electronic.

• INFORMATION

This appliance is CFC-free (it the refrigerating circuit contains R134a) or HFC-free (if the refrigerating circuit contains R600a Isobutane).

For more details, see matriculation plate inside the appliance (fig. 3).



The dry ventilation air cools food more quickly; thus the NO FROST technique has been applied to keep chilling more regular.



WARNING! When you install your appliance, it is important to bear in mind the climatic rating of the appliance. In order to find out the climatic rating of your appliance check the data rating plate.

POSITIONING AND INSTALLING THE APPLIANCE

INSTALLATION

- The appliance is equipped with rear wheels so that it may be moved easily
- Do not install the appliance near a source of heat.
- Put it in a dry, well-ventilated place.
- To ensure correct running and to avoid the formation of condensate on the outer surface of the appliance, leave a space of at least 5 cm at the top and 3 cm at the side.

LEVELLING THE APPLIANCE

Make sure that the appliance is on level.

Adjust the front feet P if necessary (Fig. 6, 7).

ASSEMBLY OF SPACERS

The distance from the wall must be at least 4-5 cm to guarantee sufficient air circulation.

- Attach the two spacers D (see accessories) to the back of the appliance, as shown in figure 8.



WARNING! Keep ventilation openings, in the appliance enclosure or in the built-in structure, clear of obstruction.

ELECTRICAL CONNECTION

- The electrical wiring must comply with the norms on electrical safety.
- Check that the voltage on the rating plate corresponds to the voltage in your home.
- The appliance must have an earth according to the laws in force. The manufacturer declines all responsibility for any damage to persons, animals or things as a result of failure to comply with these norms.
- If the plug and the socket are not of the same kind, ask a qualified technician to change the plug.



WARNING! Do not use adaptors, multiple sockets or extensions (Fig. 11).



IMPORTANT! If the appliance is switched off and then immediately switched on again, the compressor activates after about 10 minutes. This is a normal operating procedure for the appliance.

- 1 GREEN AND YELLOW EARTH
- 2 BLUE NEUTRAL
- 3 BROWN LIVE
- 4 13 AMP FUSE
- 5 CABLE CLAMP

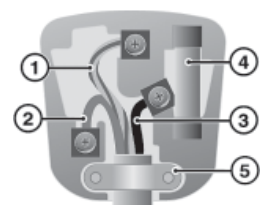

WARNING! THIS APPLIANCE MUST BE EARTHED.

STARTING THE APPLIANCE



- ON / OFF
- FRIDGE DISPLAY
- FREEZER DISPLAY
- FRIDGE COMPARTMENT POWER SWITCH (ON/OFF)
FRIDGE TEMPERATURE ADJUSTMENT
FRIDGE DOOR OPEN ALARM (DEACTIVATION)
- FREEZER TEMPERATURE ADJUSTMENT
FREEZER DOOR OPEN ALARM (DEACTIVATION)
- HOLIDAY HOLIDAY FUNCTION
- SUPER SUPER FUNCTION
- PRE-ALARM - ALARM
FREEZER TEMPERATURE



CAUTION

Whenever the product has been lying horizontally during transportation, it should be left to stand upright for at least six hours before it is switched on, otherwise it may be noisy when it is in operation.

Before plugging the appliance in, make sure that the power supply voltage corresponds to the value shown on the product data plate ("See the section Electrical connection").

Plug the appliance into the electricity mains supply. The display will flash, showing the default temperature set by the manufacturer (7°C for the refrigerator area, -16°C for the freezer area).

SWITCHING ON THE APPLIANCE

The product is turned on by touching the symbol (⏻) for 0.5 seconds, action followed by an audible signal (1 beep).

It is possible to switch off only the refrigerator compartment by touching the symbol (⏻) for 4 seconds (the «←» symbol appears on the display).

The product is turned off by touching the symbol (⏻) for 5 seconds, followed by an audible signal (2 beep) and two dash () on the display.

NOTE: in this case, the refrigerator compartment and all the display symbols are also automatically switched off.

SETTING THE TEMPERATURE OF THE FREEZER AREA

The freezer display indicates the actual internal temperature of the freezer compartment ranging from +20°C to -40°C; if the temperature exceeds +20°C, the symbol «H» appears on freezer display. Freezer temperature can be adjusted by touching the (⏻) symbol; temperatures between -16°C and -24°C can be set.

When the refrigerator is switched on, if you touch the (⏻) symbol the set temperature value will flash on the display for 6 seconds.

To set a new temperature, touch the (⏻) symbol and, while the display is flashing, touch the same symbol (⏻) repeatedly until the desired temperature value has been reached; the new setting will be stored after the display has stopped flashing (6 seconds).

SETTING THE TEMPERATURE OF THE REFRIGERATOR AREA

The refrigerator display indicates the actual internal temperature of the refrigerator compartment ranging from 0°C to 19°C; if the temperature exceeds 19°C, the symbol «H» appears on the display. Refrigerator temperature can be adjusted by touching the (⏻) symbol; temperatures between 2°C and 7°C can be set.

When the refrigerator is switched on, if you touch the (⏻) symbol the set temperature value will flash on the display for 6 seconds. To set a new temperature, touch the (⏻) symbol and, while the display is flashing, touch the same symbol (⏻) repeatedly until the desired temperature value has been reached; the new setting will be stored after the display has stopped flashing (6 seconds).

NOTE! With room temperatures between 20°C and 25°C, we suggest setting the refrigerator temperature at +5°C and the freezer temperature at -18°C.

The freezer and refrigerator temperature is also depending on how often the doors are opened and the quantity of food contained inside the product.

CHECKING THE PROGRAMMED TEMPERATURE

If the (⏻) symbol (refrigerator area) and the (⏻) symbol (freezer area) are touched once, the programmed temperature will flash on the display for 6 seconds; after, the actual temperature inside the compartments will be displayed. The set functions remain stored in the memory of the appliance, even in the event of a power cut or when the appliance is disconnected from the electricity supply; upon start-up, the last temperature setting for both compartments will flash on the display.

HOLIDAY FUNCTION

The "HOLIDAY" function may be used during periods of prolonged inactivity (for example, if all users go on holiday). This function saves electricity as it takes into account the fact that the door of the appliance will not be opened at all during this period and maintains a temperature inside the refrigerator which is suitable for the storage of food. To activate this function, simply touch the text "HOLIDAY" for at least 0.5 seconds; the text will be lit up in white. The function may only be deactivated manually, by touching the text "HOLIDAY" for 0.5 seconds. While the appliance is operating in "HOLIDAY" mode, all other settings are temporarily disabled.

SUPER FUNCTION

The Super function was designed to reduce the temperature inside the refrigerator compartment in the shortest possible time; if you touch the text "SUPER" for at least 0.5 seconds the function will be activated for a period of 7 hours, during which time the text "SUPER" will be lit up in white. After this 7-hour period, the Super function will be deactivated automatically. However, if you wish to manually deactivate the function before the 7-hour period has elapsed, simply touch the text "SUPER" for at least 0.5 seconds; when the function has been deactivated the text "SUPER" will no longer be illuminated.

While the appliance is operating in Super mode, all other freezer compartment settings are temporarily disabled.

PRE-ALARM MODE AND FREEZER TEMPERATURE

The pre-alarm mode is activated when the temperature inside the freezer compartment reaches a value higher than -12°C (for example, -11°C). This may occur in the following situations:

- a large amount of unfrozen food has been placed in the freezer (see freezing modes);
- the door has been open for an extended period of time;
- the electricity supply has been cut off for a prolonged period of time;
- the appliance has malfunctioned.

The pre-alarm mode is indicated by the temperature appearing intermittently on the freezer display, by the flashing white ALARM symbol and by the audible alarm.

The audible alarm may be disabled by touching the ALARM text; in this case the pre-alarm mode indicator of the flashing temperature on the display remains active and the ALARM text will remain lit in a fixed manner instead of flashing. The pre-alarm mode is disabled automatically, but only when the temperature of the freezer compartment falls below -12°C; at this point the ALARM text will no longer be illuminated, while the temperature will stop flashing and remain lit in a fixed manner on the display.

FREEZER TEMPERATURE ALARM

The alarm function was designed with the aim of warning the user that, due to some external cause (for example, a power cut, the door has been left open, etc.) the food kept in the freezer compartment has reached a temperature higher than +1°C and has therefore completely thawed out.

In this case, the freezer temperature alarm mode is enabled and flashes on the display, along with the highest temperature detected inside the compartment; the ALARM text is illuminated in red and the audible alarm is also activated.

The display memory (maximum temperature reached) is important because, if power is cut off and then restored, the appliance will continue operating as normal; this could result in food which had previously thawed out being refrozen.

DOOR OPEN ALARM

Every time the door is opened the (⏻) symbol (refrigerator) and/or the (⏻) symbol (freezer) lights up in white, in a fixed manner; if the door remains open for over 2 minutes, the "Door Open" buzzer alarm sounds; it may be deactivated in one of the 2 following ways:

- by closing the door, both the buzzer and the visible alarm signal deactivate;
- if the (⏻) symbol (for the refrigerator door) or the (⏻) symbol (for the freezer door) is touched, only the buzzer deactivates, while the white-lit visible alarm signal starts flashing.

STARTING THE APPLIANCE

INTERNAL LIGHT

Every time the door is opened, the light inside the refrigerator compartment is switched on; if the door is opened for an extended period of time, the light switches off automatically after 5 minutes. To switch it back on, simply close the door and open it again.

MALFUNCTION MANAGEMENT

If the symbols «E», »E-», »-E», appear on the refrigerator-freezer display, the appliance is guaranteed to function for a few days, but the Technical Assistance Centre should be contacted immediately.

HOW TO STORE FOOD IN THE REFRIGERATOR COMPARTMENT

Place the food as shown in the diagram 4.

SPECIAL COMPARTMENT FOR THE PRESERVATION OF MEAT AND FISH:

Some delicate food stuffs like meat, fish, and lightly frozen groceries can be placed in a special box, in which the temperature is kept constant at 0° C.

NOTE:

- The distance between the shelves and the rear internal wall of the refrigerator ensures that air circulates freely.
- Do not place food in direct contact with the rear wall of the refrigerator compartment.
- Do not place food that is still warm into the compartments.
- Keep all liquids in closed containers.
- The NO-FROST system guarantees a constant temperature and a more rapid freezing capacity.
- The humidity-free, forced air circulation tends to dry food up quickly and for this reason, we advise keeping all food in closed containers.

USING THE FREEZER COMPARTMENT

HOW TO FREEZE FRESH FOOD

The freezer compartment (****) makes it possible to freeze food. The quantity of fresh food, which can be frozen in 24 hours, is shown on the rating plate (see paragraph entitled "Electrical wiring").

Proceed as follows:

- Wrap the food in aluminum foil, transparent film, plastic waterproof packaging, covered polyethylene containers, freezer containers.
- Place the groceries in the compartments as indicated in Figure 5; allow sufficient free space around them so that the air can circulate freely.

★ If there is a power failure, the freezer compartment will keep its preserving temperature for about 18 hours.

When you purchase frozen food always bear in mind the following factors:

- The packaging or packet must be intact, otherwise the food may spoil. If a packet is swollen or shows damp marks, it has not been stored in optimum conditions and may have started to thaw.
- Purchase frozen food goods last and transport them in an insulated box.
- As soon as you arrive home, place the frozen goods immediately in the freezer compartment.
- Avoid or reduce variations in temperature to a minimum.
- Keep to the expiry date shown on the frozen food package.
- Always follow the instructions on the packaging on how to preserve the frozen foods.
- The maximum amount of fresh food that can be frozen is shown in kg/24h on the rating plate with the technical specifications.
- Avoid placing food that has to be frozen in contact with food that has already been frozen so that the latter does not under go a rise in temperature.

POWER CUT

PRODUCTION OF ICE CUBES (FIG. 5)

Fill the ice container three quarters full with water; place it on the appropriate sliding shelf in the freezer compartment (if available).

DEFROSTING

The fridge-freezer defrosts automatically and therefore there is no need for anything to be done to it.

! **WARNING!**
Never re-freeze partially thawed food and consume it within 24 hours.

If a power cut should occur, try to establish its duration.

If the forecast is less than 12 hours, leave the food in the freezer and keep the door closed.

If the power cut lasts for longer than 12 hours and part of the food starts to thaw out, this should be consumed as soon as possible.

- Remove the food, wrap it in several layers of newspaper and place it in the fridge or in a cool location.
- Remember that an increase in the temperature of the food will greatly reduce its storage life.

! **WARNING! Do not use any mechanical devices or other artificial methods other than those recommended by the manufacturer for accelerating the defrosting process.**

! **WARNING! Unless otherwise approved by the manufacturer, do not use electrical appliances inside the food storage compartment.**

CLEANING

! **WARNING! Before starting any cleaning, disconnect the appliance from the mains electricity supply.**

! **WARNING! The protections (wire grill, covers) must not be removed by unqualified personnel: do not use the appliance if the protections have been removed.**

CLEANING THE INTERNAL PLASTIC PARTS AND THE DOOR GASKET

Use a warm solution of bicarbonate of soda (two spoonfuls in two litres of water).

! **IMPORTANT!**
Do not use abrasives or detergents of any kind.

CLEANING THE CONDENSER

This should be carried out at least twice a year.

Clean using a domestic vacuum cleaner or a brush (fig. 13). A dirty condenser will have a negative effect on the appliance and reduce its performance.

FOR PROLONGED ABSENCES

- Empty the compartments.
- Disconnect the appliance from the mains electricity supply.
- Clean both the compartments and dry them.
- Leave the doors open to prevent bad smells or mould from forming.

ANTIBACTERIAL FILTER

The appliance is equipped with an antibacterial filter; its function is to improve the air quality inside the refrigerator, ensuring a healthier and bacteria-free environment and, as a result, extending food preservation.

CLEANING THE ANTIBACTERIAL FILTER

Perform cleaning the antibacterial filter every 4 months.

1. Remove the filter-holder cover (fig. 1.)

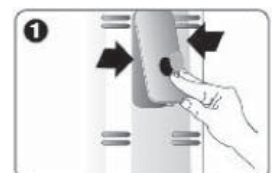

2. Remove the filter (fig. 2.)
3. Wash it with hot water (it can be washed also in the dishwasher); dry it at a temperature lower than 100°C;
4. Remount it in the specific seat and place back the cover (fig. 1)

To maintain a proper filtering capacity, replace the filter every 2 years.

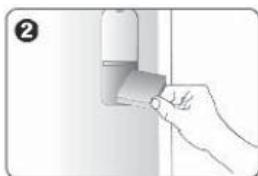

TROUBLESHOOTING

1. The appliance does not work. Check that:

- Is there a power cut?
- Is the plug inserted properly in the mains socket?
- Is the power supply cable damaged?
- Is the temperature setting correct?

2. The temperature inside the compartments is not low enough. Check that:

- Do the doors close properly?
- Is the appliance installed near to a heat source?
- Is the temperature setting correct?
- Is the condenser clean?

3. The temperature inside the fridge compartment is too low. Check that:

- Is the thermostat in the right position?

4. The appliance is very noisy. Check that:

- Is the appliance in contact with other furniture or objects?
- Are the pipes on the back touching or vibrating?
- Is the appliance level?

5. The interior light does not work

- Contact the Technical Assistance Service.

6. There is water on the floor. Check that:

- Is tray V inserted correctly and in contact with the compressor?
- Is drain pipe R correctly inserted in the tray?

Before contacting the Assistance Service:

- Check whether it is possible to rectify the problem by referring to the "Troubleshooting" guide.
- Restart the appliance to check whether the problem has been resolved. If the problem still exists, disconnect the appliance from the mains electricity supply and repeat the operation after one hour.

If the appliance is not working properly or not working at all, before calling the Technical Assistance Service check that:

- The plug is inserted properly in the mains socket.
- The mains supply is working.
- The temperature is set correctly.
- The doors close properly.
- The power supply voltage corresponds to that of the appliance ($\pm 6\%$).
- If the problem still exists, call the Assistance Service.

INFORM THE ASSISTANCE SERVICE OF:

- The type of malfunction
- The appliance model
- The serial number

The manufacturing firm refuses all responsibility for any possible imprecision in this booklet, due to misprints or clerical errors. It reserves the right to make all the changes that it will consider necessary in its own products, without effecting the essential characteristics of functionality and safety.

СОДЕРЖАНИЕ

ПРАВИЛА – ПРЕДУПРЕЖДЕНИЯ И ВАЖНЫЕ РЕКОМЕНДАЦИИ.....	13
СНЯТИЕ УПАКОВКИ.....	14
УПАКОВОЧНЫЕ МАТЕРИАЛЫ.....	14
ИЗДЕЛИЕ.....	14
УДАЛЕНИЕ ЗАЩИТНЫХ ПРИСПОСОБЛЕНИЙ ДЛЯ ТРАНСПОРТИРОВКИ.....	14
КОМПЛЕКТ ПОСТАВКИ.....	14
ТЕХНИЧЕСКИЕ ХАРАКТЕРИСТИКИ.....	14
РАЗМЕЩЕНИЕ И ПОДКЛЮЧЕНИЕ ИЗДЕЛИЯ.....	14
УСТАНОВКА.....	14
ВЫРАВНИВАНИЕ.....	14
МОНТАЖ ОГРАНИЧИТЕЛЕЙ.....	14
ЭЛЕКТРИЧЕСКОЕ ПОДКЛЮЧЕНИЕ.....	14
ИСПОЛЬЗОВАНИЕ УСТРОЙСТВА.....	15
ВАЖНОЕ ПРЕДУПРЕЖДЕНИЕ.....	15
ВКЛЮЧЕНИЕ ИЗДЕЛИЯ.....	15
НАСТРОЙКА ТЕМПЕРАТУРЫ МОРОЗИЛЬНОЙ КАМЕРЫ.....	15
НАСТРОЙКА ТЕМПЕРАТУРЫ ХОЛОДИЛЬНОЙ КАМЕРЫ.....	15
КОНТРОЛЬ ЗАДАННОГО ЗНАЧЕНИЯ ТЕМПЕРАТУРЫ.....	15
ФУНКЦИЯ «HOLIDAY».....	15
ФУНКЦИЯ “СУПЕР”.....	15
ПРЕДУПРЕДИТЕЛЬНЫЙ СИГНАЛ ПРИ ПОВЫШЕНИИ ТЕМПЕРАТУРЫ В МОРОЗИЛЬНОЙ КАМЕРЕ.....	15
УСЛОВИЯ СИГНАЛИЗАЦИИ ПРИ ПОВЫШЕНИИ ТЕМПЕРАТУРЫ В МОРОЗИЛЬНИКЕ.....	16
СИГНАЛИЗАЦИЯ ОТКРЫТОЙ ДВЕРЦЫ.....	16
ВНУТРЕННЕЕ ОСВЕЩЕНИЕ.....	16
УСТРАНЕНИЕ НЕИСПРАВНОСТЕЙ.....	16
ПРАВИЛА ХРАНЕНИЯ ПРОДУКТОВ В ХОЛОДИЛЬНОЙ КАМЕРЕ.....	16
ПОЛЬЗОВАНИЕ МОРОЗИЛЬНОЙ КАМЕРОЙ.....	16
ПОРЯДОК ЗАМОРАЖИВАНИЯ СВЕЖИХ ПРОДУКТОВ.....	16
ПРИГОТОВЛЕНИЕ КУБИКОВ ЛЬДА.....	16
РАЗМОРОЗКА.....	16
ПРИ ОТКЛЮЧЕНИИ ЭЛЕКТРОЭНЕРГИИ.....	16
УХОД.....	17
ОЧИСТКА ВНУТРЕННИХ ПЛАСТМАССОВЫХ ЧАСТЕЙ И УПЛОТНИТЕЛЯ ДВЕРЦЫ.....	17
ЧИСТКА КОНДЕНСАТОРА.....	17
В СЛУЧАЕ ДЛИТЕЛЬНОГО ОТСУТСТВИЯ.....	17
АНТИБАКТЕРИАЛЬНЫЙ ФИЛЬТР.....	17
ЧИСТКА АНТИБАКТЕРИАЛЬНОГО ФИЛЬТРА.....	17
ВЫЯВЛЕНИЕ НЕИСПРАВНОСТЕЙ.....	17
ТЕХНИЧЕСКОЕ ОБСЛУЖИВАНИЕ.....	17

ПРАВИЛА – ПРЕДУПРЕЖДЕНИЯ И ВАЖНЫЕ РЕКОМЕНДАЦИИ

- !** **ВНИМАНИЕ!** Холодильник, работающий с использованием хладагента R600a (изобутан) и воспламеняющегося газа, который содержится в изоляционной пене, по завершении срока службы следует привести в безопасное состояние, прежде чем сдавать на утилизацию. Для выполнения этой операции обратитесь в магазин или в местное специализированное учреждение.
- !** **ВНИМАНИЕ!** При установке Вашего прибора важно учитывать, к какому климатическому классу он относится. Для определения класса см. приведенную здесь таблицу данных. Прибор работает надлежащим образом в указанных в таблице температурных пределах в соответствии со своим климатическим классом.
- !** **ВНИМАНИЕ!** Устройство может использоваться детьми старше 8 лет, лицами с ограниченными физическими, сенсорными или умственными способностями, а также лицами с недостатком опыта или необходимых знаний только под присмотром либо после детального обучения и понимания возможных опасностей, связанных с использованием прибора. Дети не должны играть с прибором. Чистка и уход не должны осуществляться детьми без присмотра.
- !** **ВНИМАНИЕ!** Не закрывайте вентиляционные отверстия корпуса, а при встроенной установке обеспечьте также достаточное пространство для воздухообмена вокруг холодильника.
- !** **ВНИМАНИЕ!** Следите за тем, чтобы не повредить систему охлаждения.
- !** **ВНИМАНИЕ!** Не храните в приборе взрывчатые вещества, такие как аэрозольные баллоны с горючим газом.
- !** **ВНИМАНИЕ!** Не используйте механические или другие устройства, искусственно ускоряющие разморозку, кроме тех, которые рекомендованы производителем.
- !** **ВНИМАНИЕ!** Не используйте электроприборы внутри отсека для хранения продуктов, если такие приборы не разрешены производителем.
- !** **ВНИМАНИЕ!** Если шнур питания поврежден, он должен быть заменен представителем Авторизованного сервисного Центра во избежание опасности.

Данный прибор предназначен исключительно для бытового или подобного ему применения, а именно:

- в кухонных уголках магазинов, офисов и других рабочих помещений;
- в гостиницах, отелях и других заведениях гостиничного типа, где он находится в распоряжении гостей этих заведений;
- в пансионатах типа “Bed & Breakfast”;
- для службы кейтеринга и прочих некоммерческих целей.

Данное изделие соответствует действующим европейским нормам, касающимся безопасности электрооборудования. Изделие было подвергнуто длительным испытаниям и тщательному тестированию с целью оценки его безопасности и надежности. Прежде чем пользоваться прибором, внимательно прочтите это руководство, где содержатся сведения о необходимых действиях, а также о том, что делать недопустимо. Использование прибора не по назначению представляет собой опасность, особенно для детей.

Прежде чем подключать прибор к электрической сети, проверьте соответствие данных в паспортной таблице параметрам Вашей электросети. Упаковочные материалы, предназначенные для вторичной переработки, должны сдаваться в соответствующий центр по переработке таких отходов.

Безопасность работы электрооборудования данного прибора будет обеспечена только в том случае, если подключение к сети выполнено с использованием исправной розетки с заземлением, которое соответствует нормам. Обязательно проверьте соблюдение этого важнейшего условия безопасной работы. Если у Вас возникли сомнения, сделайте запрос на тщательную проверку сети квалифицированным специалистом.

При пользовании данным прибором, как и любым другим электроприбором, необходимо соблюдать некоторые основные правила:

- нельзя касаться прибора мокрыми или влажными руками/ногами;
- нельзя тянуть за шнур питания, чтобы вынуть вилку из розетки;
- нельзя оставлять прибор под воздействием различных атмосферных факторов;
- дети могут пользоваться прибором только под присмотром взрослых;
- нельзя вынимать или вставлять вилку в розетку мокрыми руками;
- перед выполнением любой операции по чистке или техобслуживанию необходимо отсоединить прибор от электросети, вынув вилку из розетки или выключив рубильник;

ПРАВИЛА – ПРЕДУПРЕЖДЕНИЯ И ВАЖНЫЕ РЕКОМЕНДАЦИИ

- в случае поломки или неправильной работы прибора необходимо выключить его и прекратить его использование.

Данное изделие промаркировано в соответствии с Европейской директивой 2012/19/EU по утилизации электрического и электронного оборудования (WEEE). Обеспечив правильную утилизацию данного изделия, Вы сможете предотвратить потенциальные негативные последствия для окружающей среды и здоровья человека, которые в противном случае могут возникнуть.



Символ на самом изделии или в сопроводительной документации указывает, что при утилизации данного прибора с ним нельзя обращаться, как с обычными бытовыми отходами. Изделие следует сдать в соответствующий пункт приема электрического и электронного оборудования для последующей переработки. Сдача должна производиться в соответствии с местными правилами по утилизации отходов. За более подробной информацией о правилах обращения с такими изделиями и их переработки обращайтесь в соответствующее учреждение, местную службу по утилизации отходов или в магазин, в котором Вы приобрели данное изделие.

СНЯТИЕ УПАКОВКИ

- Расположите изделие в месте его установки (см. раздел РАЗМЕЩЕНИЕ И ПОДКЛЮЧЕНИЕ ИЗДЕЛИЯ).
- Разрежьте ленты R, стягивающие упаковку, снимите картон или наружную полиэтиленовую пленку C (рис. 1).
- Немедленно уберите полиэтиленовые пакеты S, так как они могут быть опасными для детей.
- Освободив изделие от упаковки, снимите боковые вставки F и затем – основание B.

УПАКОВОЧНЫЕ МАТЕРИАЛЫ

Упаковочные материалы – на 100% перерабатываемые. Утилизируйте их согласно местным нормам.

Упаковочные материалы (полиэтиленовые пакеты, куски полистирола и т.д.) должны находиться в недоступном для детей месте, так как они представляют потенциальную опасность.

ИЗДЕЛИЕ

Изделие изготовлено из материалов, подлежащих утилизации. Утилизация изделия должна осуществляться в соответствии с местными нормами.

Перед утилизацией прибора выведите его из строя, обрезав его сетевой кабель.

Изделие, подлежащее утилизации, не может быть выброшено вместе с обычным мусором, а должно быть передано в специальный пункт приема вторсырья (для сбора хладагента и смазочного масла).

УДАЛЕНИЕ ЗАЩИТНЫХ ПРИСПОСОБЛЕНИЙ ДЛЯ ТРАНСПОРТИРОВКИ

Убедитесь в сохранности прибора. О возникших во время перевозки повреждениях необходимо сообщить Вашему дилеру в течение 24 часов после получения изделия.

1. Снимите защитную пленку с прокладки дверцы морозильной камеры (чтобы убедиться, что дверца плотно закрывается): потяните за конец пленки, одновременно поворачивая ее вверх. Защитная пленка помогает избежать возможных повреждений прокладки дверцы во время транспортировки прибора (рис. 2-1).

2. Снимите фиксаторы стеклянных полок.

Эти пластиковые элементы препятствуют перемещению полок во время транспортировки.

Фиксаторы снимаются следующим образом:

- а) возьмитесь за пластиковую деталь и поверните ее так, чтобы она отделилась от полки (рис. 2-2А);
- б) снимите фиксаторы, вытянув их по направлению наружу (рис. 2-2В).

КОМПЛЕКТ ПОСТАВКИ

- А. Руководство по эксплуатации
- В. Ванночка для льда
- С. Задние ограничители

ТЕХНИЧЕСКИЕ ХАРАКТЕРИСТИКИ

• НЕСУЩАЯ КОНСТРУКЦИЯ

Состоит из металлических листов, окрашенных электростатическим способом, отличается высокой прочностью и устойчивостью к механическим повреждениям, сохраняя свой оригинальный вид и блеск.

• ТЕРМОИЗОЛЯЦИОННЫЕ ПАНЕЛИ

Сохраняют стабильную температуру внутри морозильной камеры, а также способствуют его большей вместимости.

• ВНУТРЕННЕЕ ПРОСТРАНСТВО

продумано так, чтобы в нем можно было разместить продукты любой формы, легко переставив полки.

• РАЗМОРАЖИВАНИЕ ХОЛОДИЛЬНИКА-МОРОЗИЛЬНИКА

Автоматическое

• ЦИРКУЛЯЦИЯ ВОЗДУХА

Принудительная

• КОНТРОЛЬ ТЕМПЕРАТУРЫ ХОЛОДИЛЬНОЙ КАМЕРЫ

Электронное

• РЕГУЛЯЦИЯ ТЕМПЕРАТУРЫ В МОРОЗИЛЬНОЙ КАМЕРЕ: Электронная.

! **ВНИМАНИЕ!** Данное изделие не содержит CFC (если используется охлаждающая циркуляция с хладагентом R134a) или HFC (если используется охлаждающая циркуляция с хладагентом R600a (изобутан)).

★ Сухой воздух вентиляции позволяет охлаждать продукты питания намного быстрее; технология NO FROST позволяет поддерживать равномерную температуру.

! **ВНИМАНИЕ!** При монтаже Вашего изделия важно учитывать его климатический класс. Климатический класс Вашего изделия указан на паспортной табличке, образец которой приведен ниже.

Более подробные сведения о приборе смотрите в паспортной таблице у него внутри (рис. 3).

РАЗМЕЩЕНИЕ И ПОДКЛЮЧЕНИЕ ИЗДЕЛИЯ

УСТАНОВКА

- Устройство оснащено сзади роликами, которые облегчают его перемещение.
- Не устанавливайте устройство рядом с источниками тепла.
- Установите устройство в сухом, хорошо проветриваемом месте
- Для исправной работы изделия и во избежание образования конденсата оставьте свободное пространство не менее 5 см сверху и 3 см по бокам.

ВЫРАВНИВАНИЕ

Проверьте с помощью уровня, ровно ли установлен прибор.

При необходимости отрегулируйте передние ножки P (рис. 6, 7).

МОНТАЖ ОГРАНИЧИТЕЛЕЙ

Расстояние от стены должно составлять не менее 4-5 см для обеспечения достаточной циркуляции воздуха.

- Установите два ограничителя D (входят в комплект поставки) сзади прибора, как показано на рисунке 8.

! **ВНИМАНИЕ!** Не закрывайте вентиляционные отверстия корпуса, а при встроенной установке обеспечьте также достаточное пространство для воздухообмена вокруг холодильника.

ЭЛЕКТРИЧЕСКОЕ ПОДКЛЮЧЕНИЕ

- Электрическое подключение изделия должно соответствовать действующим нормам электробезопасности.
- Проверьте, чтобы напряжение, указанное в паспортной таблице изделия, соответствовало напряжению в электрической сети Вашего дома.

ЭЛЕКТРИЧЕСКОЕ ПОДКЛЮЧЕНИЕ

- Прибор должен быть заземлен в соответствии с действующим законодательством. Производитель изделия снимает с себя какую-либо ответственность за ущерб, причиненный людям, домашним животным или имуществу вследствие несоблюдения этих норм.
- Если штепсельная вилка изделия несовместима с сетевой розеткой в Вашем доме, необходимо поручить замену вилки квалифицированному специалисту.

ВНИМАНИЕ!
Не используйте переходники, тройники или удлинители (рис. 11).

ВНИМАНИЕ! При отключении и последующем быстром включении прибора компрессор включается примерно через 10 минут, это нормальное явление.

1. Зеленый и желтый Земля
2. Синий Нейтраль
3. Коричневый Фаза
4. Предохранитель 13 Ампер
5. Фиксатор кабеля

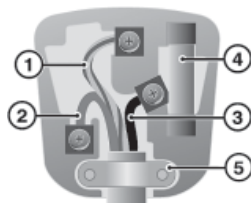

Внимание! Это устройство должно быть заземлено!

ИСПОЛЬЗОВАНИЕ УСТРОЙСТВА



- PERЕКЛЮЧАТЕЛЬ ВКЛ. / ВЫКЛ.
- 7 ДИСПЛЕЙ ХОЛОДИЛЬНИКА
- 18 ДИСПЛЕЙ МОРОЗИЛЬНИКА
- КЛАВИША ВКЛЮЧЕНИЯ/ВЫКЛЮЧЕНИЯ ХОЛОДИЛЬНОЙ КАМЕРЫ
РЕГУЛИРОВКА ТЕМПЕРАТУРЫ ХОЛОДИЛЬНИКА
СИГНАЛИЗАЦИЯ ОТКРЫТОЙ ДВЕРЦЫ ХОЛОДИЛЬНИКА (ВЫКЛЮЧЕНИЕ)
- РЕГУЛИРОВКА ТЕМПЕРАТУРЫ МОРОЗИЛЬНИКА
СИГНАЛИЗАЦИЯ ОТКРЫТОЙ ДВЕРЦЫ МОРОЗИЛЬНИКА (ВЫКЛЮЧЕНИЕ)
- HOLIDAY ФУНКЦИЯ HOLIDAY
- SUPER ФУНКЦИЯ SUPER
- ALARM ПРЕДУПРЕЖДЕНИЕ - СИГНАЛИЗАЦИЯ ТЕМПЕРАТУРА МОРОЗИЛЬНИКА



ВАЖНОЕ ПРЕДУПРЕЖДЕНИЕ

Если во время транспортировки изделие находилось в горизонтальном положении, то перед включением обязательно оставьте его в вертикальном положении минимум на шесть часов, в противном случае прибор будет работать шумно.

ВАЖНО! Прежде чем вставить штепсельную вилку в сетевую розетку, проверьте, чтобы напряжение в сети соответствовало значению, указанному в паспортной таблице изделия.

Вставьте штепсельную вилку прибора в сетевую розетку. На мигающем дисплее отображается температура, заданная изготовителем (+7°C) для холодильной камеры и -16°C – для морозильной камеры.

ВКЛЮЧЕНИЕ ИЗДЕЛИЯ

Включите прибор, дотронувшись до символа (⏻) на 0,5 секунды. При этом прозвучит акустический сигнал (1 гудок).

Можно включить только холодильную камеру, дотронувшись до символа (⏻) на 4 секунды (на дисплее показывается символ “—”).

Чтобы выключить его, прикоснитесь на 5 секунд к символу (⏻). При этом прозвучит акустический сигнал (2 гудка) и на дисплее появится символ “—” (два дефиса).

ПРИМЕЧАНИЕ: в этом случае автоматически выключается холодильная камера и индикация консоли управления.

НАСТРОЙКА ТЕМПЕРАТУРЫ МОРОЗИЛЬНОЙ КАМЕРЫ

На дисплее морозильника отображается реальная температура в морозильной камере между +20°C и -40°C; если температура внутри камеры выше +20°C, на дисплее морозильника появляется символ «Н». Регулировка температуры в морозильнике производится при помощи клавиши (⏻); значение температуры мо-

жет задаваться от -16°C до -24°C. При включенном морозильнике после нажатия на клавишу (⏻) заданное значение температуры начинает мигать на дисплее в течение 6 секунд.

Чтобы задать новое значение температуры, нажать на клавишу (⏻), и, пока дисплей продолжает мигать, многократным нажатием клавиши (⏻) вводится нужное значение температуры; новое значение сохраняется в памяти после того, как дисплей перестает мигать (6 секунд).

НАСТРОЙКА ТЕМПЕРАТУРЫ ХОЛОДИЛЬНОЙ КАМЕРЫ

На дисплее морозильника отображается реальная температура в холодильной камере между 0°C и +19°C; если температура внутри камеры выше +19°C, на дисплее холодильника появляется знак «Н». Регулировка температуры в холодильнике производится при помощи клавиши (⏻); значение температуры может задаваться от -2°C до +7°C. При включенном холодильнике после нажатия на клавишу (⏻) заданное значение температуры начинает мигать на дисплее в течение 6 секунд.

Чтобы задать новое значение температуры, нажать на клавишу (⏻), и, пока дисплей продолжает мигать, многократным нажатием клавиши (⏻) вводится нужное значение температуры; новое значение сохраняется в памяти после того, как дисплей перестает мигать (6 секунд).

➔ При температуре окружающей среды 20 - 25°C, рекомендованная температура внутри холодильника +5° и внутри морозильника -18°C.

★ Примечание. При выборе температурного режима необходимо учитывать: как часто открывается дверца морозильника, какова температура в помещении, где установлено изделие, и какое количество продуктов хранится в морозильной камере.

КОНТРОЛЬ ЗАДАНОГО ЗНАЧЕНИЯ ТЕМПЕРАТУРЫ

После однократного нажатия на клавишу (⏻) (Холодильная камера) и клавишу (⏻) (Морозильная камера) на дисплее появится заданное значение температуры, которое мигает в течение 6 секунд. После этого на экране появляется реальная температура внутри обеих камер. Заданные функции сохраняются в памяти даже если произойдет перебой в подаче электроэнергии или оборудование будет выключено. После перезапуска последнее заданное значение для обеих камер мигает на дисплее в течение 6 секунд.

ФУНКЦИЯ “HOLIDAY”

Функция “HOLIDAY” может использоваться в период длительного отсутствия, например, отпуска. Она способствует экономии электроэнергии, поскольку при ее разработке учитывалось, что в отсутствие пользователей дверь прибора не открывается. Функция “HOLIDAY” обеспечивает температуру внутри холодильника соответствующую условиям хранения продуктов. Для активации данной функции нажмите на надпись “HOLIDAY” в течение 0,5 секунды; надпись загорится с белой подсветкой. Данная функция может быть включена только вручную, нажатием на клавишу “HOLIDAY” в течение 0,5 секунды.

Во время работы в режиме “HOLIDAY” все прочие установки временно отключены.

ФУНКЦИЯ “СУПЕР”

Функция SUPER была разработана для снижения температуры внутри морозильной камеры в кратчайшие сроки. Эта функция активируется касанием надписи SUPER на 0,5 секунды и действует в течение 30 часов. Все это время значок SUPER подсвечен белым светом. Данная функция автоматически выключается через 30 часов, но при необходимости ее можно выключить в любой момент вручную, дотронувшись до значка SUPER на 0,5 секунды (он погаснет).

В режиме SUPER все остальные настройки изделия временно отключаются.

ПРЕДУПРЕДИТЕЛЬНЫЙ СИГНАЛ О ПРЕВЫШЕНИИ ТЕМПЕРАТУРЫ В МОРОЗИЛЬНИКЕ

Предупредительный сигнал срабатывает в том случае, если температура внутри морозильной камеры выше -12°C. Возможные причины:

- морозильная камера перегружена продуктами (см. способы заморозки)
- дверь камеры была открыта в течение длительного времени;
- отсутствовала электроэнергия в течение длительного времени;
- в приборе имеется какая-то неисправность.

Предупредительный сигнал появляется на дисплее в виде мигающего значения температуры, надписи ALARM, мигающей белым цветом, и звукового сигнала.

Звуковой сигнал отключается нажатием на клавишу **ALARM**; в этом случае остается активированным предупреждение в виде мигающего значения температуры и надписи **ALARM**, которая прекращает мигать и горит постоянно. Предупреждающий сигнал отключается автоматически и только после того как температура в камере опустится ниже -12°C ; в этом случае надпись **ALARM** гаснет и значение температуры перестает мигать и горит постоянно.



УСЛОВИЯ СИГНАЛИЗАЦИИ ПРЕВЫШЕНИЯ ТЕМПЕРАТУРЫ В МОРОЗИЛЬНИКЕ



Данная функция служит для предупреждения пользователя о том, что вследствие действия внешних факторов (отключение электроэнергии, открытая дверца и т.п.) продукты, хранящиеся в морозильной камере, достигли температуры выше $+1^{\circ}\text{C}$, и, следовательно, полностью разморозились.

В этом случае активируется сигнализация превышения температуры, при которой на дисплее мигает значение самой высокой температуры, измеренной в камере; надпись **ALARM** горит с красным светом, а также раздается звуковой сигнал.

Сохранение значения на дисплее (максимальная измеренная температура) имеет важное значение, поскольку вследствие возобновления подачи электроэнергии после ее отключения прибор приступает к нормальной работе и может повторно заморозить продукты, которые были разморожены.

СИГНАЛИЗАЦИЯ ОТКРЫТОЙ ДВЕРЦЫ

При каждом открывании двери загорается клавиша  (холодильник) и /или клавиша  (морозильная камера) с белой и подсветкой и горит постоянно; если дверь открыта в течение более 2 минут, активируется также и звуковой сигнал «Открыта дверь», выключить который можно двумя способами:

- после закрытия двери звуковой и световой сигналы отключаются;
- нажатием на клавишу  (для двери холодильника) и на клавишу  (для двери морозильника) отключается только звуковой сигнал, а световой сигнал с белой подсветкой начинает мигать.

ВНУТРЕННЕЕ ОСВЕЩЕНИЕ

При каждом открытии дверцы в холодильной камере включается внутреннее освещение; в том случае, если дверца открыта в течение более 5 минут, освещение автоматически выключается; чтобы его включить закройте и откройте дверцу.

УСТРАНЕНИЕ НЕИСПРАВНОСТЕЙ

Когда на дисплее появляется мигающий символ «E», «E-», «-E», прибор может работать несколько дней, но нужно как можно быстрее связаться с Центром сервисного обслуживания.

ПРАВИЛА ХРАНЕНИЯ ПРОДУКТОВ В ХОЛОДИЛЬНОЙ КАМЕРЕ

Расположите продукты, как показано на рисунке 4.

СПЕЦИАЛЬНОЕ ОТДЕЛЕНИЕ ДЛЯ ХРАНЕНИЯ МЯСА И РЫБЫ:

Некоторые продукты питания, такие как мясо, рыба и продукты легкой заморозки, могут храниться в специальном отделении, в котором поддерживается постоянная температура около 0°C .

ПРИМЕЧАНИЕ:

- Расстояние между полками и внутренней задней стенкой холодильника обеспечивает свободную циркуляцию воздуха в приборе.
- Не кладите продукты в отделение так, чтобы они касались его внутренней стенки.
- Не ставьте на полки еще горячие блюда.
- Храните жидкости в закрытых емкостях.
- Система NO-FROST обеспечивает в приборе наличие постоянной температуры и его способность быстрее охлаждать продукты.
- Принудительная циркуляция воздуха при отсутствии влажности довольно быстро сушит продукты, поэтому рекомендуется хранить их в закрытых емкостях.

ПОРЯДОК ЗАМОРАЖИВАНИЯ СВЕЖИХ ПРОДУКТОВ

В морозильной камере (****) можно замораживать свежие продукты. Количество свежих продуктов, которое можно заморозить за 24 часа, указано на заводской табличке.

Порядок замораживания:

- Заверните или поместите продукты в фольгу, прозрачную пленку, герметичные полиэтиленовые пакеты, пластмассовые емкости с крышками или емкости для морозильной камеры.
- Поместите продукты в указанные отделения (рис. 5), оставляя между упаковками достаточно пространства для циркуляции воздуха.

 В случае внезапного отключения электроэнергии, в морозильной камере в течение примерно 18 часов сохраняется температура, необходимая для сохранения продуктов.

При покупке замороженных продуктов всегда необходимо учитывать следующие факторы:

- Упаковка или пакет не должны быть повреждены, иначе продукт может испортиться. Если упаковка вздулась или на ней есть влажные пятна, значит, продукт плохо хранился и начал оттаивать.
- В магазине кладите в корзину замороженные продукты в последнюю очередь и используйте специальные сумки для замороженных продуктов.
- Когда привезете замороженные продукты домой, сразу поместите их в морозильную камеру.
- Избегайте температурных колебаний или максимально сократите их.
- Проверьте срок годности, указанный на упаковке замороженных продуктов.
- Всегда следуйте инструкциям о хранении замороженных продуктов, которые приведены на их упаковке.
- Максимальное количество свежих продуктов, которое можно заморозить за 24 часа (кг/24 ч.), указано в паспортной табличке с техническими характеристиками.
- Не следует помещать свежие продукты рядом с уже замороженными во избежание повышения температуры последних.

ПРИГОТОВЛЕНИЕ КУБИКОВ ЛЬДА (РИС. 5)

Наполните лоток для льда водой на $3/4$; поместите его в морозильную камеру в специальный выдвижной ящик (если он прилагается).

РАЗМОРОЗКА

Размораживание морозильной камеры – автоматическая процедура, которая не требует от Вас выполнения каких-либо операций.

 **ВНИМАНИЕ! Не замораживайте повторно частично или полностью оттаявшие продукты – употребите их в пищу в течение 24 часов.**

ПРИ ОТКЛЮЧЕНИИ ЭЛЕКТРОЭНЕРГИИ

Если предполагается, что напряжение вновь появится в течение 12 часов, продукты могут оставаться в морозильной камере, при этом следует держать дверцу закрытой.

Если напряжение будет отсутствовать более 12 часов и часть продуктов разморозится, их необходимо употребить как можно скорее.

- Выньте продукты из морозильной камеры, оберните их в несколько слоев газетной бумаги и храните в холодильнике или прохладном месте.
- Следует помнить, что повышение температуры продуктов значительно сокращает срок их хранения.

 **ВНИМАНИЕ! Для ускорения разморозки морозильной камеры не используйте механические и прочие искусственные средства, кроме тех, которые рекомендованы производителем для ускорения процесса оттаивания.**

 **ВНИМАНИЕ! Не используйте электроприборы внутри морозильной камеры, если они не были рекомендованы производителем морозильной камеры.**

! **ВНИМАНИЕ!** Всегда отключайте прибор от сети электропитания перед любой чисткой.

! **ВНИМАНИЕ!** Защитные приспособления (проволочная сетка, кожух) могут быть сняты только квалифицированным персоналом: категорически запрещается использовать изделие без этих приспособлений.

ОЧИСТКА ВНУТРЕННИХ ПЛАСТМАССОВЫХ ЧАСТЕЙ И УПЛОТНИТЕЛЯ ДВЕРЦЫ

Для чистки используйте только теплый раствор соды в соотношении: 2 ст. л. соды на 2 л воды.

! **ВАЖНО!** Не используйте для чистки абразивные и любые другие моющие средства.

ЧИСТКА КОНДЕНСАТОРА

Должна производиться не реже двух раз в год.

Используйте домашний пылесос или щетку (рис. 13). Загрязненный конденсатор негативно воздействует на работу морозильной камеры, ухудшая ее производительность.

В СЛУЧАЕ ДЛИТЕЛЬНОГО ОТСУТСТВИЯ

- Полностью освободите все отделения морозильной камеры от продуктов.
- Отключите морозильную камеру от электросети.
- Произведите чистку отсеков морозильной камеры и высушите их.
- Оставьте дверцы приоткрытыми во избежание образования внутри камеры неприятных запахов или плесени.

АНТИБАКТЕРИАЛЬНЫЙ ФИЛЬТР

Прибор оснащен антибактериальным фильтром. Он служит для того, чтобы улучшить качество воздуха внутри холодильника, обеспечивая более здоровую среду, без бактерий, что увеличивает продолжительность хранения продуктов питания.

ЧИСТКА АНТИБАКТЕРИАЛЬНОГО ФИЛЬТРА

Рекомендуем осуществлять чистку антибактериального фильтра каждые 4 месяца.

1. Снимите крышку держателя фильтра (рис. 1)
2. Извлеките фильтр (рис.2)
3. Промойте фильтр в горячей воде (также можно мыть его в посудомоечной машине); высушите при температуре ниже 100°C.
4. Установите фильтр на место и закройте крышкой (рис.1).

Для поддержания оптимальной фильтрующей функции необходимо менять фильтр каждые 2 года.

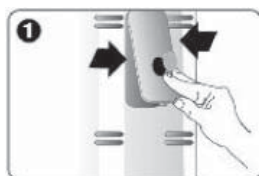

1. **Морозильная камера не работает. Проверьте:**
 - есть ли напряжение в электросети;
 - хорошо ли электрическая вилка изделия вставлена в сетевую розетку;
 - исправен ли сетевой кабель;
 - корректны ли настройки температуры.
2. **Температура внутри морозильной камеры недостаточно низкая. Проверьте:**
 - плотно ли закрываются дверцы камер;
 - не установлен ли прибор рядом с источником тепла;
 - корректны ли настройки температуры;
 - не загрязнен ли конденсатор.
3. **Температура внутри морозильной камеры слишком низкая. Проверьте:**
 - Правильное положение термостата.
4. **Морозильная камера работает слишком шумно. Проверьте:**
 - не касается ли прибор другой мебели или предметов;
 - не касаются ли друг друга трубки в задней части устройства и не вибрируют ли;
 - хорошо ли выровнен прибор.
5. **Внутреннее освещение не работает.**
 - Обратитесь в Центр сервисного обслуживания.
6. **Вода на полу. Проверьте:**
 - Ванночка V хорошо вставлена и касается компрессора (рис. 15)?
 - Сливная труба R хорошо вставлена в ванночку (рис. 15)?

ТЕХНИЧЕСКОЕ ОБСЛУЖИВАНИЕ

Прежде чем обратиться в Сервисный центр:

- проверьте, можно ли устранить неисправность самостоятельно, следуя рекомендациям раздела ВЫЯВЛЕНИЕ НЕИСПРАВНОСТЕЙ;
- вновь включите устройство, чтобы проверить, корректно ли работает прибор.

Если неисправность не устранена, вновь выключите прибор и включите его через час.

Если прибор по-прежнему работает некорректно или не работает совсем, перед вызовом специалиста следует еще раз проверить:

- хорошо ли штепсельная вилка прибора вставлена в сетевую розетку, нет ли искрения в розетке;
- есть ли напряжение в электросети;
- правильно ли настроен температурный режим;
- плотно ли закрывается дверца морозильной камеры;
- соответствует ли напряжение в электросети напряжению питания прибора ($\pm 6\%$).

Если прибор все равно не работает, обратитесь в Сервисный центр и сообщите:

- подробное описание неисправности
- модель изделия
- серийный номер изделия
- дату приобретения изделия.

Изготовитель не несет ответственности за возможные ошибки и неточности, допущенные при печати данной инструкции. Рисунки, приведенные в инструкции, носят ориентировочный характер. Изготовитель оставляет за собой право вносить в производимые им изделия изменения, которые он сочтет необходимыми или полезными, в том числе в интересах потребителя, без изменения основных функциональных характеристик и характеристик безопасности.

ЗМІСТ

НОРМИ-ЗАСТЕРЕЖЕННЯ І ВАЖЛИВІ РЕКОМЕНДАЦІЇ...18	
ЗНЯТТЯ УПАКОВКИ.....19	
ПАКУВАЛЬНІ МАТЕРІАЛИ.....19	
ВИРІБ.....19	
ВИДАЛЕННЯ ЗАХИСНИХ ЕЛЕМЕНТІВ ДЛЯ ТРАНСПОРТУВАННЯ.....19	
КОМПЛЕКТ ПОСТАВКИ.....19	
ТЕХНІЧНІ ХАРАКТЕРИСТИКИ.....19	
РОЗМІЩЕННЯ І ПІДКЛЮЧЕННЯ ВИРОБУ.....19	
УСТАНОВКА.....19	
ВИРІВНЮВАННЯ.....19	
МОНТАЖ ОБМЕЖУВАЧІВ.....19	
ЕЛЕКТРИЧНЕ ПІДКЛЮЧЕННЯ.....19	
ПОЧАТОК РОБОТИ.....20	
ВАЖЛИВЕ ЗАУВАЖЕННЯ.....20	
УВІМКНЕННЯ ПРИЛАДУ.....20	
НАЛАШТУВАННЯ ТЕМПЕРАТУРИ В ЗОНІ МОРОЗИЛЬНИКА.....20	
НАЛАШТУВАННЯ ТЕМПЕРАТУРИ В ЗОНІ ХОЛОДИЛЬНИКА.....20	
КОНТРОЛЬ ЗАПРОГРАМОВАНОЇ ТЕМПЕРАТУРИ.....20	
ФУНКЦІЯ «HOLIDAY».....20	
ФУНКЦІЯ “СУПЕР”.....20	
СИГНАЛІЗАЦІЯ ПРИ ПІДВИЩЕННІ ТЕМПЕРАТУРИ У МОРОЗИЛЬНІЙ КАМЕРІ.....20	
УМОВИ СИГНАЛІЗАЦІЇ ПРИ ПІДВИЩЕННІ ТЕМПЕРАТУРИ У МОРОЗИЛЬНИКУ.....21	
СИГНАЛІЗАЦІЯ ВІДЧИНЕНОЇ ДВЕРЦЯТИ.....21	
ВНУТРІШНЄ ОСВІТЛЕННЯ.....21	
ЯК ЗБЕРІГАТИ ПРОДУКТИ В ХОЛОДИЛЬНІЙ КАМЕРІ...21	
КОРИСТУВАННЯ МОРОЗИЛЬНОЮ КАМЕРОЮ.....21	
ЯК ЗАМОРОЖУВАТИ СВІЖІ ПРОДУКТИ.....21	
ПРИГОТУВАННЯ КУБИКІВ ЛЬОДУ.....21	
РОЗМОРОЖУВАННЯ.....21	
ПРИ ВІДСУТНОСТІ ЕЛЕКТРОЕНЕРГІЇ.....21	
ДОГЛЯД.....21	
ОЧИЩЕННЯ ВНУТРІШНІХ ПЛАСТМАСОВИХ ЧАСТИН І УЩІЛЬНЮВАЧА ДВЕРЦЯТ.....22	
ОЧИЩЕННЯ КОНДЕНСАТОРА.....22	
У РАЗІ ТРИВАЛОЇ ВІДСУТНОСТІ.....22	
АНТИБАКТЕРІАЛЬНИЙ ФІЛЬТР.....22	
ОЧИЩЕННЯ АНТИБАКТЕРІАЛЬНОГО ФІЛЬТРУ.....22	
ВИЯВЛЕННЯ НЕСПРАВНОСТЕЙ.....22	
ТЕХНІЧНЕ ОБСЛУГОВУВАННЯ.....22	

НОРМИ-ЗАСТЕРЕЖЕННЯ І ВАЖЛИВІ РЕКОМЕНДАЦІЇ

- !** **УВАГА!** Коли термін служби холодильника, у якому використовується охолоджуючий газ R 600a (ізобутан) і займистий газ в ізолюючій піні, закінчився, перш ніж вивести його на звалище, Ви повинні знешкодити гази. Для цього зверніться за допомогою до Вашого продавця або до відповідного місцевого органу.
- !** **УВАГА!** Під час встановлення холодильника потрібно враховувати його кліматичний клас. Щоб дізнатися кліматичний клас Вашого виробу, ознайомтеся з наведеною нижче таблицею. Обладнання працює справно у вказаному в таблиці температурному діапазоні згідно зі своїм кліматичним класом.
- !** **УВАГА!** Прилад може використовуватися дітьми старше 8 років, особами з обмеженими фізичними, сенсорними або розумовими здібностями, а також особами з недостатнім досвідом або знаннями лише під наглядом чи після ретельного навчання і розуміння можливих небезпек, пов'язаних із використанням приладу. Діти не повинні грати з приладом. Чищення і догляд не повинні здійснюватися дітьми без нагляду.
- !** **УВАГА!** Не закривайте вентиляційні отвори корпусу, а при вбудованому варіанті забезпечте також достатній простір для повітрообміну навколо холодильника.
- !** **УВАГА!** Не пошкодьте систему охолодження.
- !** **УВАГА!** Не зберігайте у цьому приладі вибухонебезпечні речовини, такі як аерозольні балончики з горючим газом.
- !** **УВАГА!** Не користуйтеся механічними пристроями або іншими штучними методами для прискорення процесу розморожування, крім тих, що вказані виробником.
- !** **УВАГА!** Не використовуйте електроприлади, за винятком тих, що вказані виробником, у відділенні зберігання харчових продуктів.
- !** **УВАГА!** Якщо шнур живлення пошкоджений, його, з метою запобігання будь-якому ризику, повинен замінити представник Авторизованого Сервісного Центру.

Цей пристрій призначений для домашнього та подібного йому використання, а саме:

- у зонах приготування їжі для персоналу в магазинах, офісах та інших службових приміщеннях;
- у сільських будинках, а також готелях, мотелях та інших приміщеннях житлового типу, де він знаходиться у розпорядженні гостей цих закладів;
- у житлових приміщеннях типу “Bed & Breakfast”;
- для кейтерінгу та в інших подібних умовах використання.

Дана продукція відповідає чинним європейським нормативним вимогам, що стосуються безпеки електричного обладнання. Продукція пройшла довгі випробування і скрупульозні тести з метою встановлення її безпеки і надійності.

Перш ніж підключити прилад до електромережі, переконайтеся, що дані, вказані в таблиці, відповідають її вимогам. Матеріали упаковки Вашого виробу, які можуть бути перероблені, не повинні забруднювати навколишнє середовище: здайте їх до пункту утилізації. Електрична безпека цього приладу гарантована лише тоді, коли він підключений до електричної мережі з ефективним заземленням, згідно з діючим законодавством. Ви зобов'язані перевірити цю важливу умову безпеки. Якщо Ви сумніваєтесь у наявності заземлення, зверніться до кваліфікованого фахівця з проханням перевірити вашу електромережу.

Використання даного приладу, як і будь-якого іншого електроприладу, вимагає дотримання деяких основних правил:

- не торкайтеся приладу мокрими чи вологими руками/ногами;
- не тягніть за електрошнур, щоб витягнути штепсель з розетки;
- не залишайте виріб під дією атмосферних факторів;
- не дозволяйте дітям без нагляду користуватися приладом;
- не витягайте штепсель з розетки і не вставляйте його в неї мокрими руками;
- перш ніж розпочати будь-яку операцію з чищення чи обслуговування, відключіть прилад від електромережі, витягнувши штепсель або вимкнувши загальний вимикач холодильника;
- у випадку несправності або незадовільної роботи приладу вимкніть його і не використовуйте.

Дане обладнання відповідає вимогам Європейської директиви щодо відпрацьованого електричного й електронного обладнання 2012/19/EU (Waste Electrical and Electronic Equipment – WEEE). Забезпечивши правильну переробку даного приладу, користувач сприяє запобіганню можливого негативного впливу на навколишнє середовище та здоров'я людей.

НОРМИ-ЗАСТЕРЕЖЕННЯ І ВАЖЛИВІ РЕКОМЕНДАЦІЇ



Символ, зазначений на виробі або у його супровідній документації, говорить про те, що цей прилад не може розглядатися як звичайні домашні відходи, а повинен бути зданий до відповідного пункту збору і переробки електричної та електронної апаратури, з дотриманням місцевих норм утилізації відходів. Для одержання додаткової інформації про використання приладу, його відновлення та вторинну переробку звертайтеся до компетентного місцевого органу, до служби збору і переробки домашніх відходів або до магазину, в якому Ви придбали цей виріб.

ЗНЯТТЯ УПАКОВКИ

- Розташуйте виріб у місці його встановлення (див. розділ РОЗМІЩЕННЯ І ПІДКЛЮЧЕННЯ ВИРОБУ).
- Розріжте стрічки R, що стягують упаковку, зніміть картон або зовнішню поліетиленову плівку C (мал. 1).
- Негайно приберіть поліетиленові пакети S, оскільки вони можуть бути небезпечними для дітей.
- Звільнивши виріб від упаковки, зніміть бічні вставки F і потім – підставку B.

ПАКУВАЛЬНІ МАТЕРІАЛИ

Пакувальні матеріали – на 100% переробляються. Утилізуйте їх згідно з місцевими нормами.

Пакувальні матеріали (поліетиленові пакети, шматки полістиролу тощо) повинні знаходитися в недоступному для дітей місці, оскільки вони створюють потенційну небезпеку.

ВИРІБ

Прилад виготовлено з матеріалів, що підлягають утилізації. Утилізація виробу повинна здійснюватися згідно з місцевими нормами щодо утилізації відходів.

Перед утилізацією приладу виведіть його з ладу, обрізавши його мережевий кабель.

Виріб, що підлягає утилізації, не може бути викинутий разом зі звичайним сміттям, його необхідно передати до спеціального пункту прийому вторинної сировини (для збору холодоагенту й мастила).

ВИДАЛЕННЯ ЗАХИСНИХ ЕЛЕМЕНТІВ ДЛЯ ТРАНСПОРТУВАННЯ

Переконайтеся в тому, що прилад цілий. Про пошкодження, що виникли під час перевезення, необхідно повідомити Вашого дилера протягом 24 годин після отримання виробу.

1. Зніміть захисну плівку з прокладки дверцят морозильної камери (щоб переконатися, що дверцята щільно зачиняються): потягніть за кінець плівки, одночасно повертаючи її вгору. Захисна плівка допомагає уникнути можливих пошкоджень ущільнювача дверцят під час транспортування приладу (мал. 2-1).

2. Зніміть фіксатори скляних полиць. Ці пластикові елементи перешкоджають переміщенню полиць під час транспортування. Фіксатори знімаються наступним чином:

- a) візьміть за пластикову деталь і поверніть її таким чином, щоб вона відокремилася від полиці (мал. 2-2A);
- b) витягнути фіксатору назовні (мал. 2-2B).

КОМПЛЕКТ ПОСТАВКИ

- A. Інструкція з експлуатації
- B. Лоток для льоду
- C. Задні обмежувачі

ТЕХНІЧНІ ХАРАКТЕРИСТИКИ

• ТРИМАЛЬНА КОНСТРУКЦІЯ

Складається з металевих листів, пофарбованих електростатичним способом, вирізняється високою міцністю і стійкістю до механічних пошкоджень, зберігає при цьому свій оригінальний вигляд і блиск.

• ТЕРМОІЗОЛЯЦІЙНІ ПАНЕЛІ

Зберігають стабільну температуру всередині морозильної камери, а також сприяють більшій місткості.

ТЕХНІЧНІ ХАРАКТЕРИСТИКИ

• ВНУТРІШНЄ ВІДДІЛЕННЯ

Розроблене для розташування і зберігання будь-яких харчових продуктів; передбачає полегшене пересування полиць.

• РОЗМОРОЖУВАННЯ ХОЛОДИЛЬНИКУ І МОРОЗИЛЬНИКУ

Автоматичне

• ЦИРКУЛЯЦІЯ ПОВІТРЯ

Примусове

• КОНТРОЛЬ ТЕМПЕРАТУРИ У ХОЛОДИЛЬНИКУ

Електронний

• РЕГУЛЯЦІЯ ТЕМПЕРАТУРИ В МОРОЗИЛЬНІЙ КАМЕРІ: Електронна.

! **УВАГА! Цей виріб не містить CFC (якщо використовується охолоджувальна циркуляція з холодоагентом R134a) або HFC (якщо використовується охолоджувальна циркуляція з холодоагентом R600a (ізобутан)).**

★ Сухе вентиляване повітря дозволяє швидше охолоджувати харчові продукти; завдяки технології NO FROST холод розповсюджується повсюди рівномірно.

! **УВАГА! Під час монтажу Вашого приладу необхідно взяти до уваги його кліматичний клас. Кліматичний клас приладу вказується на таблиці з характеристиками, зразок якої наведено нижче.**

Більш докладні відомості про прилад дивіться у таблиці у нього всередині (мал. 3).

РОЗМІЩЕННЯ І ПІДКЛЮЧЕННЯ ВИРОБУ

УСТАНОВКА

- Прилад оснащений задніми коліщатами, що полегшують його переміщення.
- Не можна встановлювати прилад поблизу джерел тепла.
- Розташуйте його в сухому і добре провітрюваному місці.
- Щоб прилад добре працював і зовні не створювався конденсат, залиште вільний простір, як мінімум, 5 см у верхній частині й 3 см з боків.

ВИРІВНЮВАННЯ

Перевірте за допомогою рівня, чи рівно встановлено прилад.

За необхідності відрегулюйте передні ніжки P (мал. 6, 7).

МОНТАЖ ОБМЕЖУВАЧІВ

Відстань від стіни має складати не менше 4-5 см, щоб гарантувати достатній повітрообмін.

- Встановіть два обмежувача D (з комплекту) позаду приладу, як показано на малюнку 8.

! **УВАГА! Не закривайте вентиляційні отвори корпусу, а при вбудованому варіанті забезпечте також достатній простір для повітрообміну навколо холодильника.**

ЕЛЕКТРИЧНЕ ПІДКЛЮЧЕННЯ

- Електричне підключення виробу має відповідати чинним нормам електробезпеки.
- Перевірте, щоб напруга, вказана у паспортній таблиці виробу, відповідала напрузі в електричній мережі Вашого будинку.
- Прилад має бути заземлений відповідно до чинного законодавства. Виробник приладу знімає з себе будь-яку відповідальність за шкоду, заподіяну людям, домашнім тваринам чи майну внаслідок недотримання цих норм.
- Якщо вилка виробу несумісна з мережевою розеткою у Вашому будинку, необхідно доручити заміну вилки кваліфікованому фахівцю.

! **УВАГА! Не використовуйте перехідники, трійники або подовжувачі (мал. 11).**

ЕЛЕКТРИЧНЕ ПІДКЛЮЧЕННЯ

ВАЖЛИВО! При вимкненні і після того швидко увімкненні приладу компресор почне працювати приблизно через 10 хвилин, це нормально явище.

1. Зелений та жовтий Земля
2. Синій Нейтраль
3. Коричневий Фаза
4. Запобіжник 13 Ампер
5. Фіксатор кабеля

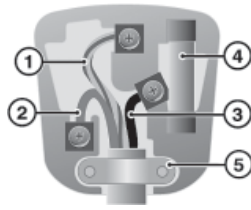

Увага!
Цей прилад повинен бути заземлений!

ПОЧАТОК РОБОТИ



- УВІМКН / ВИМКН
- ДИСПЛЕЙ ХОЛОДИЛЬНИКА
- ДИСПЛЕЙ МОРОЗИЛЬНИКА
- КНОПКА УВІМКНЕННЯ/ВИМКНЕННЯ ХОЛОДИЛЬНОГО ВІДДІЛЕННЯ РЕГУЛЮВАННЯ ТЕМПЕРАТУРИ ХОЛОДИЛЬНИКА СИГНАЛІЗАЦІЯ ВІДКРИТИХ ДВЕРЦЯТ ХОЛОДИЛЬНИКА - (ВИМКНЕННЯ)
- РЕГУЛЮВАННЯ ТЕМПЕРАТУРИ МОРОЗИЛЬНОГО ВІДДІЛЕННЯ СИГНАЛІЗАЦІЯ ВІДКРИТИХ ДВЕРЦЯТ МОРОЗИЛЬНИКА - (ВИМКНЕННЯ)
- ФУНКЦІЯ ВІДПУСТКИ
- ФУНКЦІЯ СУПЕР
- ТРИВОЖНА - АВАРІЙНА СИГНАЛІЗАЦІЯ ТЕМПЕРАТУРИ МОРОЗИЛЬНОГО ВІДДІЛЕННЯ



ВАЖЛИВЕ ЗАУВАЖЕННЯ

Якщо під час транспортування виріб був покладений горизонтально, необхідно розташувати його у вертикальне положення щонайменше за шість годин до увімкнення, інакше робота буде супроводжуватися шумом.

Перш ніж вставити вилку в розетку електричного живлення, переконайтеся, що напруга лінії відповідає даним, наведеним на таблиці з технічними даними виробу (Див. розділ «Електричні підключення»).

Вставте вилку в розетку електричного живлення. Дисплей блимає, відображаючи температуру, яка була попередньо завдана виробником (7°C для зони холодильника і -16°C - для зони морозильника).

УВІМКНЕННЯ ПРИЛАДУ

Увімкніть прилад, доторкнувшись до символу на 0,5 секунди – Ви почуєте акустичний сигнал (1 гудок).

Можна вимкнути лише холодильне відділення, натиснувши на символ протягом 4 секунд (на дисплеї відобразиться символ «-»).

Щоб вимкнути прилад, натисніть на 5 секунд символ - Ви почуєте акустичний сигнал (2 гудки) і на дисплеї відобразиться символ «--» (два дефіси).

ПРИМІТКА: В цьому випадку автоматично вимикається також холодильне відділення і зникають всі відображення на дисплеї.

НАЛАШТУВАННЯ ТЕМПЕРАТУРИ В ЗОНІ МОРОЗИЛЬНИКА

На дисплеї морозильного відділення відображається фактична внутрішня температура в морозильному відділенні, яка знаходиться в діапазоні між +20°C і -40°C; якщо температура перевищує +20°C, на дисплеї морозильного відділення з'явиться символ «Н».

Налаштування температури морозильного відділення відбувається шляхом натискання на символ ; можна запрограмувати температурні значення в діапазоні від -16°C до -24°C. Коли морозильник увімкнений, натисніть на символ , на дисплеї з'явиться завдана температура, яка блиматиме протягом 6 секунд.

Щоб запрограмувати нову температуру, слід натиснути на символ , під час блимання дисплею, натискати неодноразово на символ до появи бажаної температури; нове налаштування вноситься у пам'ять наприкінці блимання дисплею (6 секунд).

НАЛАШТУВАННЯ ТЕМПЕРАТУРИ В ЗОНІ ХОЛОДИЛЬНИКА

На дисплеї холодильного відділення відображається фактична внутрішня температура в холодильному відділенні, яка знаходиться в діапазоні між 0°C і 19°C; якщо температура перевищує 19°C, на дисплеї холодильного відділення з'явиться символ «Н».

Налаштування температури холодильного відділення відбувається шляхом натискання на символ ; можна запрограмувати температурні значення в діапазоні від -2°C до +7°C. Коли холодильник увімкнений, натисніть на символ , на дисплеї з'явиться завдана температура, яка блиматиме протягом 6 секунд.

Щоб запрограмувати нову температуру, слід натиснути на символ , під час блимання дисплею, натискати неодноразово на символ до появи бажаної температури; нове налаштування вноситься у пам'ять наприкінці блимання дисплею (6 секунд).

★ Якщо температура в приміщенні складає 20-25°C, рекомендується налаштувати температуру для холодильника +5°C і для морозильника -18°C. Налаштування необхідно виконати, враховуючи частоту відкриття дверцят, температуру в приміщенні, де встановлений прилад, і кількості їжі, яка зберігається всередині.

КОНТРОЛЬ ЗАПРОГРАМОВАНОЇ ТЕМПЕРАТУРИ

Після одноразового натискання на символ (Холодильна камера) і символ (Морозильна камера), на дисплеї з'явиться задане значення температури, яке блимає протягом 6 секунд. Після цього на екрані з'являється реальна температура всередині обох камер. Задані функції зберігаються в пам'яті навіть якщо відбудеться перебіг постачання електроенергії або обладнання буде вимкнено. Після перезапуску останнє задане значення для обох камер блимає на дисплеї протягом 6 секунд.

ФУНКЦІЯ HOLIDAY

Функція «**HOLIDAY**» може використовуватися в період тривалої відсутності, наприклад, відпустки. Вона сприяє економії електроенергії, оскільки при її розробці враховувалося, що за відсутності користувачів двері приладу не відкриваються. Функція **HOLIDAY** забезпечує температуру всередині холодильника відповідно умовам зберігання продуктів. Для активації даної функції натисніть на напис «**HOLIDAY**» протягом 0,5 секунди, напис горить з білим підсвічуванням. Дану функцію можна відключити тільки вручну, натисканням на напис «**HOLIDAY**» протягом 0,5 секунди.

Під час роботи в режимі **HOLIDAY** всі інші налаштування тимчасово відключені.

ФУНКЦІЯ "СУПЕР"

Функція **SUPER** була розроблена для зниження температури всередині морозильної камери за найкоротший час. Ця функція активується дотиком до напису **SUPER** на 0,5 секунди і діє протягом 30 годин. Протягом всього цього часу позначка **SUPER** підсвічена білим. Дана функція автоматично вимикається через 30 годин, але за необхідності її можна вимкнути вручну у будь-який момент, якщо доторкнутися до позначки **SUPER** на 0,5 секунди (вона згасне).

Під час роботи в режимі **SUPER** всі інші налаштування передбачені для морозильної камери, тимчасово відключені.

СИГНАЛІЗАЦІЯ ПРИ ПІДВИЩЕННІ ТЕМПЕРАТУРИ У МОРОЗИЛЬНІЙ КАМЕРІ

Попереджувальний сигнал спрацює в тому випадку, якщо температура всередині морозильної камери вище -12 °С. Можливі причини:

- Морозильна камера перевантажена продуктами (див. способи заморожування)
- Двері камери були відкриті протягом тривалого часу;
- Була відсутня електроенергія протягом тривалого часу;
- В приладі є якась несправність.

Попереджувальний сигнал з'являється на дисплеї у вигляді миготливого значення температури, миготливого напису **ALARM** з заднім підсвічуванням білого кольору і звукового сигналу.

Звуковий сигнал відключається натисканням на напис **ALARM**; в цьому випадку залишається активованим попередження у вигляді миготливого значення температури і напис **ALARM**, який припиняє блимати і горить постійно. Попереджувальний сигнал відключається автоматично і тільки після того, як температура в камері опуститься нижче -12 °С; в цьому випадку напис **ALARM** гасне і значення температури перестає блимати і горить постійно.



УМОВИ СИГНАЛІЗАЦІЇ ПЕРЕВИЩЕННЯ ТЕМПЕРАТУРИ В МОРОЗИЛЬНИКУ



Дана функція служить для попередження користувача про те, що внаслідок дії зовнішніх чинників (відключення електроенергії, відкрита дверцята і т.п.) продукти, що зберігаються в морозильній камері досягли температури вище + 1 °C, і отже, повністю розморозились.

В цьому випадку активується сигналізація перевищення температури, при якій на дисплеї блимає значення найвищої температури досягнутої у камері; напис **ALARM** горить червоним світлом а також лунає звуковий сигнал.

Збереження значення на дисплеї (максимальна досягнена температура) має важливе значення, оскільки внаслідок поновлення подачі електроенергії після її відключення прилад приступає до нормальної роботи і може повторно заморозити продукти, які були розморозжені.

СИГНАЛІЗАЦІЯ ВІДЧИНЕНОЇ ДВЕРЦЯТИ

При кожному відкритті дверей засвічується символ  (холодильник) та / або символ  (морозильна камера) білим світлом і горить постійно; якщо двері відкриті в перебігу більш 2 хвилин, активується також і звуковий сигнал «Відкрита дверцята», вимкнути який можна двома способами:

- Після закриття дверей звуковий і світловий сигнали відключаються;
- Натисканням на символ  (для дверей холодильника) і на символ  (для дверей морозильника) відключається тільки звуковий сигнал, а світловий сигнал з білим підсвічуванням починає блимати.

ВНУТРІШНЄ ОСВІТЛЕННЯ

При кожному відкритті дверцят в холодильній камері включається внутрішнє освітлення; в тому випадку, якщо дверцята відкриті протягом більше 5 хвилин, освітлення автоматично вимикається; щоб його включити закрийте і відкрийте дверцята.

УСУНЕННЯ ПОРУШЕНЬ

Коли на дисплеї з'являється миготливий символ «E», «E-», «-E», прилад може працювати декілька днів, але потрібно якомога швидше зв'язатися з Центром сервісного обслуговування.

ЯК ЗБЕРІГАТИ ПРОДУКТИ В ХОЛОДИЛЬНІЙ КАМЕРІ

Розкладіть продукти, як показано на малюнку 4.

СПЕЦІАЛЬНЕ ВІДДІЛЕННЯ ДЛЯ ЗБЕРІГАННЯ М'ЯСА І РИБИ:

Деякі делікатні продукти, такі як м'ясо, риба і продукти легкого замороження можна завантажити у спеціальне відділення, в якому підтримується постійна температура 0° C.

▶ ЗАУВАЖЕННЯ:

- Відстань між полицями і задньою внутрішньою стінкою холодильника забезпечує вільний повітрообмін.
- Не кладіть продукти безпосередньо упритул до задньої стінки холодильного відділення.
- Не кладіть у відділення ще гарячі продукти.
- Зберігайте рідини у закритих ємностях.
- Система NO-FROST гарантує постійну температуру і більш швидку охолоджувальну здатність.
- Примусова циркуляція повітря, звільненого від вологості, швидко охолоджує продукти, тому ми радимо зберігати їх в герметично закритих контейнерах.

КОРИСТУВАННЯ МОРОЗИЛЬНОЮ КАМЕРОЮ

ЯК ЗАМОРОЖУВАТИ СВІЖІ ПРОДУКТИ

Морозильна камера (****) дозволяє заморожувати харчові продукти. Кількість свіжих харчових продуктів, які можна заморозити за 24 години, зазначено на заводській таблиці.

Порядок заморожування продуктів:

- Загорніть або помістіть продукти в фольгу, прозору плівку, герметичні поліетиленові пакети, пластмасовий посуд з кришками або місткості для морозильної камери.
- Розмістіть продукти у вказані відділення (мал. 5), залишаючи між упаковками достатньо простору для циркуляції повітря.



У разі раптового відключення електроенергії, в морозильній камері протягом приблизно 18 годин зберігається температура, необхідна для збереження продуктів.

Купуючи заморожені продукти, завжди слід враховувати такі фактори:

- Упаковка або пакет не повинні бути пошкоджені, інакше продукт може зіпсуватися. Якщо упаковка здулася або на ній є плями вологи, це означає, що продукт погано зберігався і почав відтавати.
- У магазині кладіть заморожені продукти до кошика в останню чергу і використовуйте спеціальні сумки для заморожених продуктів.
- Коли привезете заморожені продукти додому, одразу покладіть їх до морозильної камери.
- Уникайте температурних коливань або максимально зменшіть їх.
- Перевіряйте термін придатності, зазначений на упаковці заморожених продуктів.
- Завжди дотримуйтесь інструкцій щодо зберігання заморожених продуктів, які наведені на їхній упаковці.
- Максимальна кількість свіжих продуктів, яку можна заморозити за 24 години (кг/24 год.), зазначена в таблиці з технічними характеристиками.
- Не слід розташовувати свіжі продукти поряд із вже замороженими, щоб уникнути підвищення температури останніх.

ПРИГОТУВАННЯ КУБИКІВ ЛЬОДУ (МАЛ. 5)

Наповніть лоток для льоду водою на 3/4; помістіть його у морозильну камеру до спеціальної висувної скриньки (якщо вона додається).

РОЗМОРОЖУВАННЯ

Розморозжування морозильної камери – автоматична процедура, яка не вимагає від Вас виконання жодних операцій.



УВАГА! Забороняється повторно заморожувати частково або повністю розморозжені продукти – їх необхідно спожити протягом 24 годин.

ПРИ ВІДСУТНОСТІ ЕЛЕКТРОЕНЕРГІЇ

Якщо передбачається, що напруга знову з'явиться протягом 12 годин, продукти можуть залишатися в морозильній камері, при цьому дверцята треба тримати зачиненими.

Якщо напруга буде відсутня 12 годин і частина продуктів розморозиться, їх необхідно спожити якомога швидше.

- Витягніть продукти з морозильної камери, обгорніть їх кількома шарами газетного паперу і зберігайте у холодильнику або іншому прохолодному місці.
- Слід пам'ятати, що підвищення температури продуктів значно зменшує термін їх зберігання.



УВАГА! Для прискорення розморозжування морозильної камери не використовуйте механічні та інші штучні засоби, крім тих, які рекомендовані виробником для прискорення процесу відтавання.



УВАГА! Не використовуйте електроприлади всередині морозильної камери, якщо вони не були рекомендовані виробником морозильної камери.

ДОГЛЯД



УВАГА! Перед очищенням завжди виймайте вилку приладу з електричної розетки.



УВАГА! Усі захисні елементи (дротяна сітка, захисна кришка) можуть зніматися виключно фахівцями: суворо забороняється вмикати прилад без цих елементів.

ОЧИЩЕННЯ ВНУТРІШНІХ ПЛАСТМАСОВИХ ЧАСТИН І УЩІЛЬНЮВАЧА ДВЕРЦЯТ

Для чищення використовуйте лише теплий розчин соди у співвідношенні: 2 ст. л. на 2 л води.

! **ВАЖЛИВО!** Не використовуйте для чищення абразивні та будь-які інші мийні засоби.

ОЧИЩЕННЯ КОНДЕНСАТОРА

Має здійснюватися щонайменше двічі на рік.

Скористайтеся домашнім пилососом або щіткою (мал. 13). Забруднений конденсатор негативно впливає на роботу морозильної камери, знижуючи її продуктивність.

У РАЗІ ТРИВАЛОЇ ВІДСУТНОСТІ

- Повністю спорожніть усі відділення морозильної камери від продуктів.
- Від'єднайте прилад від електромережі.
- Помийте відсіки морозильної камери і висушіть їх.
- Залиште дверцята камер трохи відчиненими, щоб запобігти утворенню неприємних запахів або цвілі всередині камери.

АНТИБАКТЕРІАЛЬНИЙ ФІЛЬТР

Прилад оснащений антибактеріальним фільтром. Він служить для поліпшення якості повітря всередині холодильника, забезпечуючи більш здорове середовище, позбавлене бактерій, для кращого та тривалішого зберігання харчових продуктів.

ОЧИЩЕННЯ АНТИБАКТЕРІАЛЬНОГО ФІЛЬТРУ

1. Виконуйте очищення антибактеріального фільтра кожні 4 місяці.
2. Зніміть кришку утримувача фільтра (мал. 1.)
3. Вимийте фільтр (мал. 2.)
4. Промийте фільтр у гарячій воді (можна вимити також у посудомийній машині); висушіть при температурі нижче за 100°C
5. Встановіть фільтр на місце та закрийте кришкою (мал. 1.)

Щоб забезпечити оптимальну фільтрувальну здатність, необхідно замінити фільтр кожні 2 роки.

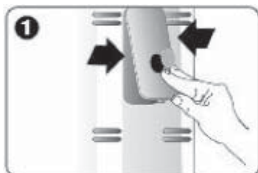

ВИЯВЛЕННЯ НЕСПРАВНОСТЕЙ

1. Морозильна камера не працює. Перевірте:

- чи є напруга в електромережі;
- чи добре мережева вилка вставлена в розетку;
- чи справний мережевий кабель;
- чи коректні налаштування температури.

2. Температура всередині морозильної камери недостатньо низька. Перевірте:

- чи щільно зачинені дверцята;
- чи не встановлений прилад поблизу джерела тепла;
- чи коректні налаштування температури;
- чи не забруднений конденсатор.

3. Температура всередині морозильної камери занадто низька. Перевірте:

- правильне положення термостата.

4. Морозильна камера працює занадто шумно. Перевірте:

- чи не торкається прилад меблів або інших предметів;
- чи не торкаються одна одної труби у задній частині приладу і чи вони не вібрують;
- чи добре вирівняний прилад.

5. Внутрішнє освітлення не працює.

- Зверніться по допомогу у Сервісну службу.

6. Наявність води на підлозі. Перевірте, що:

- Ванночка V добре вставлена упритул до поверхні компресора (мал. 15).
- Зливна труба R, в свою чергу, добре вставлена у ванночку (мал. 15).

ТЕХНІЧНЕ ОБСЛУГОВУВАННЯ

Перш ніж звернутися по допомогу до Сервісного центру:

- перевірте, чи можливо самостійно усунути проблему, використовуючи інформацію з розділу ВИЯВЛЕННЯ НЕСПРАВНОСТЕЙ.
- знову увімкніть прилад, щоб перевірити, що проблему усунуто.

Якщо несправність залишається, знову вимкніть прилад і увімкніть його за годину.

Якщо прилад, як і раніше, працює некоректно або взагалі не працює, перед викликом фахівця слід ще раз перевірити:

- чи штепсельна вилка добре вставлена в мережеву розетку, чи нема іскріння в розетці;
- чи є напруга в електромережі;
- чи правильно налаштований температурний режим;
- чи щільно зачиняються дверцята морозильної камери;
- чи відповідає напруга в електромережі напрузі живлення приладу ($\pm 6\%$).

Якщо проблема не зникає, зверніться до Сервісного центру і повідомте такі дані:

- детальний опис несправності
- модель виробу
- серійний номер виробу
- дату придбання виробу.

Фірма-виробник не відповідає за можливі неточності чи помилки друку або перекладу, що містяться в цій інструкції. Також слід зауважити, що естетичне зображення наведених малюнків є достатньо умовним. Окрім того, Фірма зберігає за собою право в інтересах користувача вносити будь-які зміни у власні вироби, залишаючи незмінними основні функціональні характеристики та надійність у роботі.

PRZEPISY – UWAGI I ZALECENIA.....	23
USUWANIE OPAKOWANIA.....	24
MATERIAŁY OPAKOWANIOWE.....	24
UTYLIZACJA ZUŻYTEGO URZĄDZENIA.....	24
USUWANIE ZABEZPIECZEŃ TRANSPORTOWYCH.....	24
ZAWARTOŚĆ ZESTAWU.....	24
DANE TECHNICZNE.....	24
USTAWIENIE I PODŁĄCZENIE URZĄDZENIA.....	24
MONTAŻ.....	24
POZIOMOWANIE.....	24
MONTAŻ OGRANICZNIKÓW.....	24
PODŁĄCZENIE DO SIECI ELEKTRYCZNEJ.....	24
UŻYTKOWANIE URZĄDZENIA.....	25
WAŻNA UWAGA.....	25
WŁĄCZANIE URZĄDZENIA.....	25
USTAWIANIE TEMPERATURY W KOMORZE ZAMRAŻARKI.....	25
USTAWIANIE TEMPERATURY W KOMORZE CHŁODZIARKI.....	25
KONTROLA ZAPROGRAMOWANEJ TEMPERATURY.....	25
FUNKCJA «HOLIDAY».....	25
FUNKCJA „SUPER”.....	25
ALARM WZROSTU TEMPERATURY W ZAMRAŻARCE.....	25
STAN ALARMOWY PRZEKROCZENIA TEMPERATURY W ZAMRAŻARCE.....	26
SYGNALIZACJA OTWARTYCH DRZWI.....	26
OŚWIETLENIE WEWNĘTRZNE.....	26
ROZWIĄZYWANIE PROBLEMÓW.....	26
PRZECHOWYWANIE PRODUKTÓW W KOMORZE CHŁODZENIA.....	26
UŻYTKOWANIE ZAMRAŻARKI.....	26
ZAMRAŻANIE ŚWIEŻEJ ŻYWNOSCI.....	26
WYTWARZANIE KOSTEK LODU.....	26
ROZMRAŻANIE.....	26
W PRZYPADKU WYŁĄCZENIA ZASILANIA.....	26
CZYSZCZENIE I KONSERWACJA.....	26
CZYSZCZENIE WEWNĘTRZNYCH ELEMENTÓW Z PLASTIKU I USZCZELEK.....	27
CZYSZCZENIE SKRAPLACZA.....	27
W PRZYPADKU DŁUGIEJ PRZERWY W KORZYSTANIU Z URZĄDZENIA.....	27
FILTR ANTYBAKTERYJNY.....	27
CZYSZCZENIE FILTRA ANTYBAKTERYJNEGO.....	27
ANALIZA AWARII.....	27
SERWIS OBSŁUGI TECHNICZNEJ.....	27

- !** **UWAGA!** Gdy skończy się okres użytkowania urządzenia wykorzystującego czynnik chłodniczy R600a (izobutan) i gazy palne w pianie izolacyjnej, przed przekazaniem urządzenia do utylizacji należy je zneutralizować. Aby wykonać tę czynność należy skontaktować się ze sprzedawcą lub odpowiednimi instytucjami lokalnymi.
- !** **UWAGA!** Podczas instalacji urządzenia należy wziąć pod uwagę klasę klimatyczną, w jakiej może pracować sprzęt chłodniczy. Aby sprawdzić klasę klimatyczną zapoznaj się z dołączoną tabelą danych. Urządzenie działa prawidłowo we wskazanym w tabeli przedziale temperatur zgodnie ze swoją klasą klimatyczną.
- !** **UWAGA!** Urządzenie może być używane przez dzieci w wieku powyżej 8 lat, osoby o ograniczonej sprawności fizycznej, sensorycznej lub umysłowej, jak również przez osoby bez doświadczenia i niezbędnej wiedzy tylko pod nadzorem lub po szczegółowym szkoleniu i zrozumieniu zagrożeń związanych z używaniem urządzenia. Dzieci nie powinny bawić się urządzeniem. Dzieci nie powinny zajmować się czyszczeniem i konserwacją bez nadzoru.
- !** **UWAGA!** Nie zasłaniaj otworów wentylacyjnych obudowy, a gdy urządzenie jest przeznaczone do zabudowy, zapewnij wokół niego odpowiednią przestrzeń wentylacyjną.
- !** **UWAGA!** Zachowaj ostrożność, aby nie uszkodzić układu chłodzenia.
- !** **UWAGA!** Nie przechowuj w urządzeniu substancji wybuchowych, takich jak puszki aerozole z palnym gazem.
- !** **UWAGA!** Nie używaj urządzeń mechanicznych, ani żadnych innych środków sztucznie przyspieszających rozmrażanie, a które nie są dozwolone przez producenta.
- !** **UWAGA!** Nie używaj urządzeń elektrycznych wewnątrz komory do przechowywania żywności, jeśli takie urządzenia nie są dozwolone przez producenta.
- !** **UWAGA!** Jeśli przewód zasilający jest uszkodzony, to w celu uniknięcia niebezpieczeństwa musi on być wymieniony przez przedstawiciela autoryzowanego serwisu.

To urządzenie jest przeznaczone do użytku domowego i podobnego mu zastosowania, o ile jest użytkowane:

- w kącikach kuchennych dla personelu w sklepach, biurach i innych pomieszczeniach gospodarczych;
- w hotelach, motelach i innych miejscach o przeznaczeniu hotelowym, gdzie pozostaje do dyspozycji gości tych miejsc;
- w lokalach typu "Bed & Breakfast";
- w przypadku usług cateringowych i dla osiągnięcia niekomercyjnych celów.

Produkt spełnia aktualne europejskie wymogi prawne dotyczące bezpieczeństwa urządzeń elektrycznych. Został poddany długim i rygorystycznym testom, aby ocenić jego bezpieczeństwo i niezawodność. Przed rozpoczęciem użytkowania urządzenia należy dokładnie zapoznać się z instrukcją obsługi, zawierającą istotne informacje na temat czynności, jakie trzeba wykonać przed rozpoczęciem użytkowania, jak również uwagi na temat działań niedopuszczalnych. Korzystanie z urządzenia niezgodnie z przeznaczeniem niesie ryzyko niebezpieczeństwa, szczególnie dla dzieci.

Przed podłączeniem urządzenia do sieci należy się upewnić, że dane podane w tabeli są zgodne z warunkami rzeczywistymi. Materiały opakowaniowe, które mogą być poddane recyklingowi nie powinny zanieczyszczać środowiska, lepiej przekazać je do punktu recyklingu.

Bezpieczne działanie urządzenia elektrycznego będzie zapewnione tylko wtedy, gdy zostanie ono podłączone do gniazdka ze sprawnym uziemieniem, odpowiadającym przewidzianym normom. Pamiętaj, aby zachować ten podstawowy wymóg bezpieczeństwa. Jeśli masz jakiegokolwiek wątpliwości, czy gniazdko posiada uziemienie, wezwij osobę z odpowiednimi kwalifikacjami, aby to sprawdziła.

Korzystając z tego urządzenia, podobnie jak z każdego innego urządzenia elektrycznego, należy przestrzegać kilku podstawowych zasad:

- nie dotykać urządzenia mokrymi rękami/nogami;
- nie ciągnąć za przewód, aby wyjąć wtyczkę z gniazdka;
- nie zostawiać urządzenia pod wpływem różnych czynników atmosferycznych;
- dzieci mogą korzystać z urządzenia tylko pod nadzorem osób dorosłych;
- nie wyjmować wtyczki mokrymi rękami;
- przed przystąpieniem do czyszczenia lub konserwacji odłączyć urządzenia od zasilania przez wyjęcie wtyczki lub wyłączyć włącznik;
- w przypadku awarii lub wadliwego działania urządzenia należy je odłączyć od zasilania i nie używać go.

PRZEPISY- UWAGI I ZALECENIA

To urządzenie jest oznaczone zgodnie z Dyrektywą Parlamentu Europejskiego 2012/19/UE w sprawie zużytego sprzętu elektrycznego i elektronicznego (Waste Electrical and Electronic Equipment - WEEE). Poprzez zapewnienie właściwej utylizacji tego urządzenia, użytkownik pomaga zapobiegać potencjalnym negatywnym następstwom dla środowiska naturalnego i zdrowia człowieka.



Symbol na produkcie lub w jego dokumentacji oznacza, że zużyte urządzenie nie może być traktowane jak odpad komunalny. Musi być przekazane do odpowiedniego punktu zbiórki sprzętu elektrycznego i elektronicznego w celu recyklingu zgodnie z lokalnymi przepisami o utylizacji odpadów. Więcej szczegółowych informacji na temat obchodzenia się z podobnymi wyrobami oraz ich przetwarzaniu, można uzyskać kontaktując się z odpowiednim punktem zbiórki takich odpadów lub sklepem, w którym zakupiono produkt.

USUWANIE OPAKOWANIA

- Umieścić produkt w miejscu instalacji (rozdz. USTAWIANIE I PODŁĄCZANIE URZĄDZENIA).
- Przeciąć taśmę ściągającą R, zdjąć karton lub zabezpieczającą folię zewnętrzną C (rys. 1).
- Wyrzucić natychmiast folię z tworzywa sztucznego C, gdyż stanowią zagrożenie dla bezpieczeństwa dzieci.
- Po wyjęciu urządzenia z opakowania, zdjąć zabezpieczenia boczne F, a następnie podstawę B.

MATERIAŁY OPAKOWANIOWE

Materiały opakowaniowe mogą być w 100% poddane recyklingowi. Zasady przekazywania takich materiałów do punktów zbiórki surowców wtórnych regulują przepisy lokalne.

Materiały opakowaniowe (torby plastikowe, kawałki styropianu itp.) powinny być przechowywane z dala od dzieci, ponieważ stanowią dla nich potencjalne zagrożenie.

UTYLIZACJA ZUŻYTEGO URZĄDZENIA

Urządzenie wykonane jest z materiałów przeznaczonych do recyklingu. Utylizacja produktu powinna być przeprowadzona zgodnie z lokalnymi przepisami utylizacji odpadów.

Przed złomowaniem urządzenia należy doprowadzić do stanu nieprzydatności odcinając kabel elektryczny

Produkt podlegający recyklingowi, nie może zostać wyrzucony wraz z odpadami domowymi. Musi być przekazany do wyznaczonego punktu zbiórki, w gromadzi się czynniki chłodnicze i smary.

USUWANIE ZABEZPIECZEŃ TRANSPORTOWYCH

Prosimy o sprawdzenie, czy urządzenie nie jest uszkodzone.

W przypadku uszkodzenia podczas transportu, należy o tym niezwłocznie zawiadomić punkt sprzedaży, w którym nabyliście Państwo niniejszy sprzęt.

1. Usunąć zabezpieczenie uszczelki drzwi (aby upewnić się, że drzwi się szczelnie zamykają): pociągnąć końcówkę zabezpieczenia przekraczając ją lekko na zewnątrz. Zabezpieczenie to chroni uszczelkę przed ewentualnymi uszkodzeniami podczas transportu (rys. 2-1).

Usunąć zaciski szklanych półek.

2. Elementy zabezpieczające z tworzywa sztucznego zapobiegają ruchowi półek podczas transportu.

Aby je usunąć należy wykonać następujące czynności:

- a) chwycić za element z tworzywa sztucznego i obrócić go tak, aby oddzielił się od półki (rys. 2-2A);
- b) zdjąć zaciski, wyciągając je na zewnątrz (rys. 2-2B).

ZAWARTOŚĆ ZESTAWU

- A. Instrukcja obsługi
- B. Taca na lód
- C. Tylne ograniczniki

DANE TECHNICZNE

• STRUKTURA NOŚNA

Zbudowana jest z metalowych arkuszy blachy obrabianej i lakierowanej elektrostatycznie, dzięki czemu odznacza się odpowiednią wytrzymałością i odpornością na uszkodzenia mechaniczne, zachowując swój oryginalny wygląd i połysk.

• ELEMENTY IZOLACYJNE

Dobrane w taki sposób, że zapewniają stałą temperaturę wnętrza i przyczyniają się do zwiększenia pojemności urządzenia.

• PRZESTRZEŃ WEWNĘTRZNA

Przemyślana w taki sposób, aby można było pomieścić w niej produkty o dowolnych kształtach, łatwo zmieniając położenie półek.

• ROZMRAŻANIE CHŁODZIARKO-ZAMRAŻARKI

Automatyczne

• CYRKULACJA POWIETRZA

Wymuszona

• KONTROLA TEMPERATURY W KOMORZE CHŁODZENIA

Elektroniczna

• REGULACJA TEMPERATURY W KOMORZE ZAMRAŻARKI: Elektroniczna.

! **UWAGA! To urządzenie nie zawiera CFC (jeśli obwód chłodniczy zawiera R134a) lub HFC (jeśli obwód chłodniczy zawiera R600a izobutan).**

★ Suche powietrze pozwala schłodzić żywność o wiele szybciej; technologia NO FROST umożliwia utrzymywanie równomiernej temperatury.

! **UWAGA! Podczas instalacji urządzenia istotne jest uwzględnienie jego klasy klimatycznej. Oznaczenie klasy klimatycznej Państwa urządzenia można znaleźć na tabliczce znamionowej, której wzór znajduje się poniżej.**

Aby uzyskać więcej informacji, zapoznaj się z tabliczki znamionową wewnątrz urządzenia.

USTAWIENIE I PODŁĄCZENIE URZĄDZENIA

MONTAŻ

- Urządzenie jest wyposażone w tylne kółka ułatwiające jego przesuwanie.
- Urządzenia nie należy instalować w pobliżu źródeł ciepła.
- Zainstaluj urządzenie w suchym, dobrze wentylowanym miejscu.
- Aby zapewnić prawidłowe działanie urządzenia i wyeliminować skraplanie się cieczy należy zostawić nie mniej niż 5cm wolnej przestrzeni od góry i 3 cm z każdej strony.

POZIOMOWANIE

Upewnij się, że urządzenie jest dobrze wypoziomowane.

W razie potrzeby wyreguluj wysokość przednich nóżek PP (rys. 6-7).

MONTAŻ OGRANICZNIKÓW

Odległość od ściany nie powinna być mniejsza niż 4-5 cm, aby zapewnić dostateczną cyrkulację powietrza.

- Zamontować dwa ograniczniki D (w zestawie) w tylnej części urządzenia, jak pokazano na rysunku 8.

! **UWAGA! Nie zasłaniać otworów wentylacyjnych w obudowie, a w przypadku zabudowy zapewnić dostateczną ilość miejsca dla wymiany powietrza wokół urządzenia.**

PODŁĄCZENIE DO SIECI ELEKTRYCZNEJ

- Podłączenie elektryczne urządzenia musi być zgodne z przepisami bezpieczeństwa elektrycznego.
- Należy skontrolować, czy napięcie urządzenia elektrycznego podane na tabliczce znamionowej odpowiada napięciu rzeczywistemu.
- Zgodnie z przepisami urządzenie musi być uziemione. Producent nie ponosi żadnej odpowiedzialności za uszkodzenia osób, zwierząt lub mienia, w wyniku

PODŁĄCZENIE DO SIECI ELEKTRYCZNEJ

nieprzebrzegania tych przepisów.

- Jeśli wtyczka i gniazdko nie są tego samego rodzaju, zwróć się do wykwalifikowanego technika w celu wymiany wtyczki.

! UWAGA! Nie stosować żadnych adapterów, przedłużaczy, ani rozgałęziaczy (rys. 10).

! UWAGA: Po wyłączeniu i ponownym włączeniu urządzenia kompresor uruchamia się po około 10 minutach. Oznacza to powrót urządzenia do normalnej pracy.

1. żółto-zielony - przewód ochronny (PE)
2. niebieski - przewód neutralny (N)
3. brązowy - przewód fazowy (L)
4. bezpiecznik 13 A
5. zacisk

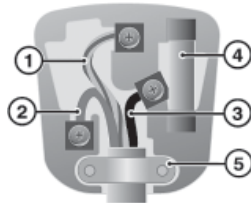

! UWAGA! Urządzenie musi być uziemione!

UŻYTKOWANIE URZĄDZENIA

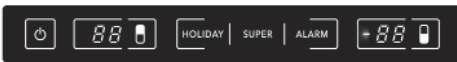

- Wi./Wył.
- Wyświetlacz chłodziarki
- Wyświetlacz zamrażarki
- Przycisk włączania/wyłączania chłodziarki
Regulacja temperatury w chłodziarce
Alarm otwartych drzwi chłodziarki (włączenie)
- Regulacja temperatury w zamrażarce
Alarm otwartych drzwi zamrażarki (włączenie)
- HOLIDAY Funkcja HOLIDAY
- SUPER Funkcja SUPER
- ALARM Ostrzeżenie – alarm temperatura w zamrażarce



WAŻNA UWAGA

Jeśli urządzenie było transportowane w pozycji leżącej, przed włączeniem do sieci należy pozostawić je przez co najmniej sześć godzin w pozycji pionowej, w przeciwnym przypadku urządzenie będzie pracowało głośno.

! UWAGA! Przed podłączeniem wtyczki do gniazdka upewnij się, że napięcie sieciowe odpowiada napięciu podanemu na tabliczce znamionowej urządzenia. Następnie włóż wtyczkę do gniazdka.

Podłącz urządzenie do gniazdka. Na migającym wyświetlaczu pokaże się temperatura ustawiona przez producenta (+7 °C) dla komory chłodziarki i -16 °C - dla zamrażarki.

WŁĄCZANIE URZĄDZENIA

Włącz urządzenie poprzez dotknięcie symbolu (🔘) przez 0,5 sekundy. Zostanie to potwierdzone sygnałem dźwiękowym (1 sygnał).

Isnieje możliwość włączenia tylko komory chłodziarki, poprzez dotknięcie i przytrzymanie przez 4 sekundy symbolu (🔘) (na wyświetlaczu pojawi się symbol "--").

Aby go wyłączyć, należy dotknąć i przytrzymać przez 5 sekund symbol (🔘). Zostanie to potwierdzone sygnałem dźwiękowym (2 sygnały), a na wyświetlaczu pojawi się symbol "--" (dwie kreski).

! UWAGA: w takim przypadku wyłączy się automatycznie komora chłodzenia i konsola sterowania.

USTAWIANIE TEMPERATURY W KOMORZE ZAMRAŻARKI

Wyświetlacz wyświetla aktualną temperaturę w zamrażarce od +20 °C do -40 °C. Jeżeli temperatura w komorze zamrażarki przewyższa +20 °C, na wyświetlaczu zamrażarki pojawia się symbol «H». Regulacji temperatury w zamrażarce dokonuje się przez naciśnięcie przycisku (🔘); zakres ustawień temperatury wynosi od -16 °C do -24 °C. Gdy zamrażarka jest włączona, po naciśnięciu przycisku (🔘) wartość ustawionej temperatury miga przez 6 sekund na wyświetlaczu.

Aby ustawić nową wartość temperatury, należy nacisnąć przycisk (🔘), i podczas

gdy wyświetlacz miga, naciskając wielokrotnie przycisk (🔘) wprowadzić żądaną temperaturę; nowa wartość zostaje zapisana w pamięci gdy wyświetlacz przestaje migać (6 sekund).

USTAWIANIE TEMPERATURY W KOMORZE CHŁODZIARKI

Wyświetlacz pokazuje aktualną temperaturę w komorze chłodziarki od 0°C do +19°C. Jeżeli temperatura wewnątrz komory przewyższa +19°C, na wyświetlaczu chłodziarki pojawia się symbol «H». Regulacji temperatury w chłodziarce dokonuje się przez naciśnięcie przycisku (🔘); zakres ustawień temperatury wynosi od -2°C do +7°C. Gdy chłodziarka jest włączona, po naciśnięciu przycisku (🔘) wartość ustawionej temperatury miga przez 6 sekund na wyświetlaczu.

Aby ustawić nową wartość temperatury, należy nacisnąć przycisk (🔘), i podczas gdy wyświetlacz miga, naciskając wielokrotnie przycisk (🔘) wprowadzić żądaną temperaturę; nowa wartość zostaje zapisana w pamięci gdy wyświetlacz przestaje migać (6 sekund).

➔ Przy temperaturze otoczenia 20 - 25 °C, zaleca się ustawienie temperatury na poziomie +5°C dla chłodziarki i -18 °C dla zamrażarki.

★ Uwaga. Przy wyborze ustawień temperatur należy uwzględnić częstotliwość otwierania drzwi zamrażarki, temperaturę panującą w pomieszczeniu, w którym znajduje się urządzenie oraz ilość produktów przechowywanych w zamrażarce.

KONTROLA ZAPROGRAMOWANEJ TEMPERATURY

Po jednorazowym naciśnięciu przycisku (🔘) (komora chłodziarki) i przycisku (🔘) (komora zamrażarki) na wyświetlaczu pojawi się zaprogramowana wartość temperatury, która będzie migać przez 6 sekund. Następnie na wyświetlaczu pojawi się rzeczywista temperatura wewnątrz obu komór. Zaprogramowane funkcje zachowują się w pamięci nawet jeśli doszłoby do przerwy w dostawie energii elektrycznej, lub jeśli urządzenie zostało wyłączone. Po ponownym uruchomieniu zaprogramowane ostatnio wartości dla obu komór migają przez 6 sekund.

FUNKCJA "HOLIDAY"

Funkcja "HOLIDAY" może być wykorzystywana w okresie długiej nieobecności, na przykład urlopu. Pozwala zaoszczędzić energię, ponieważ przy jej opracowywaniu uwzględniono, że podczas nieobecności użytkowników drzwi urządzenia nie są otwierane. Funkcja "HOLIDAY" zapewnia temperaturę wewnątrz chłodziarki odpowiednią do przechowywania produktów. Aby aktywować daną funkcję należy nacisnąć i przytrzymać 0,5 sekundy napis "HOLIDAY". Napis wyświetli się na biało. Funkcję można wyłączyć tylko ręcznie przez naciśnięcie przycisku "HOLIDAY" przez 0,5 sekundy.

Gdy funkcja "HOLIDAY" jest aktywna, wszystkie inne ustawienia są czasowo wyłączone.

FUNKCJA „SUPER”

Funkcja "SUPER" służy do szybkiego zamrażania produktów. Aby aktywować funkcję dotknij napisu "SUPER" i przytrzymaj przez 0,5 sekundy, funkcja włączy się na 30 godzin. W tym czasie napis "SUPER" będzie podświetlony na biało. Po upływie 30 godzin funkcja "SUPER" wyłączy się automatycznie, ale można ją także wyłączyć wcześniej, naciskając jeszcze raz na 0,5 sekundy napis "SUPER" (napis zgaśnie).

W trybie pracy «SUPER» wszystkie pozostałe ustawienia są tymczasowo wyłączone.

ALARM WZROSTU TEMPERATURY W ZAMRAŻARCE

Alarm ostrzegawczy włączy się, gdy temperatura w komorze zamrażarki wzrośnie powyżej -12°C. Możliwe przyczyny:

- do urządzenia włożono zbyt dużą ilość produktów (patrz sposób zamrażania),
- drzwi zamrażarki były przez dłuższy czas otwarte,
- nastąpiła dłuższa przerwa w dopływie energii elektrycznej,
- urządzenie jest uszkodzone

Stan alarmowy sygnalizowany jest poprzez migającą wartość temperatury, migający na biało napis **ALARM** oraz sygnał dźwiękowy.

Sygnał dźwiękowy wyłącza się przez naciśnięcie przycisku **ALARM**, niezależnie od tego na wyświetlaczu w dalszym ciągu będzie migać wartość temperatury i napis **ALARM**, który z migającego przełączy się na stały. Alarm wyłączy się automatycznie, gdy temperatura w komorze zamrażarki spadnie poniżej -12°C. Zgaśnięcie wtedy napis **ALARM**, a wartość temperatury z migającej zacznie świecić się na stałe.

UŻYTKOWANIE URZĄDZENIA



STAN ALARMOWY PRZEKROCZENIA TEMPERATURY W ZAMRAŻARCE



Ta funkcja służy do ostrzegania użytkownika, że w wyniku działania czynników zewnętrznych (przerwa w dostawie energii, otwarte drzwi itp.) produkty przechowywane w komorze zamrażarki osiągnęły temperaturę wyższą niż + 1 °C, a tym samym zostały całkowicie rozmrożone.

W takiej sytuacji, włączy się alarm przekroczenia temperatury, podczas którego na wyświetlaczu zacznie migać wartość najwyższej temperatury wykazanej w komorze zamrażarki, napis **ALARM** zacznie migać na czerwono i będzie się rozlegał sygnał dźwiękowy.

Zapisywanie wartości temperatury na wyświetlaczu (maksymalna zmierzona temperatura) jest ważne, ponieważ po wznowieniu zasilania po jego wcześniejszym odłączeniu urządzenie wróci do normalnej pracy i może dojść do powtórnego zamrożenia produktów, które zostały wcześniej całkowicie rozmrożone.

SYGNALIZACJA OTWARTYCH DRZWI

Każdorazowo, przy otwieraniu drzwi zaświeci się na biało symbol  (chłodziarka) i/lub symbol  (zamrażarka) i będzie świecił się na stałe. Jeśli drzwi pozostaną otwarte dłużej niż 2 minuty włączy się także sygnał dźwiękowy „otwarte drzwi”, który można wyłączyć w dwojaki sposób:

- zamykając drzwi (sygnał dźwiękowy i wizualny zostaną wyłączone);
- naciskając na symbol  (dla drzwi chłodziarki) i na symbol  (dla drzwi zamrażarki) – wyłączy się tylko sygnał dźwiękowy, a napis ostrzegawczy wyświetlający się na biało zacznie migać.

OŚWIETLENIE WEWNĘTRZNE

Za każdym razem, gdy drzwi chłodziarki zostaną otwarte, włączy się oświetlenie wewnętrzne. Przy czym, jeśli drzwi pozostaną otwarte dłużej niż 5 minut, oświetlenie wyłączy się automatycznie. Aby je włączyć ponownie, należy zamknąć i otworzyć drzwi.

ROZWIĄZYWANIE PROBLEMÓW

Gdy na wyświetlaczu pojawi się migający symbol «E», «E-», «-E», urządzenie może kontynuować pracę przez kilka dni, ale trzeba jak najszybciej skontaktować się z serwisem.

PRZECHOWYWANIE PRODUKTÓW W KOMORZE CHŁODZENIA

Rozmieścić produkty, jak pokazano na rys. 4.

SPECJALNA PRZEGRODA DO PRZECHOWYWANIA MIĘSA I RYB:

Niektóre produkty żywnościowe, takie jak mięso, ryby i produkty lekko zamrożone, mogą być przechowywane w specjalnej przegrodzie, w której utrzymywana jest temperatura na poziomie około 0° C.

WSKAZÓWKI:

- Odstęp między półkami i wewnętrzną tylną ścianą urządzenia zapewnia swobodną cyrkulację powietrza w jego wnętrzu.
- Nie należy wkładać do urządzenia produktów w taki sposób, aby dotykały jego tylnej ścianki.
- Nie należy umieszczać w urządzeniu jeszcze gorących dań.
- Płyny należy przechowywać w zamkniętych pojemnikach.
- System NO-FROST zapewnia w urządzeniu utrzymanie stałej temperatury i szybsze schładzanie produktów.
- Wymuszony obieg powietrza przy braku wilgoci dosyć szybko wysusza produkty, dlatego zaleca się przechowywanie ich w zakrytych pojemnikach.

UŻYTKOWANIE ZAMRAŻARKI

ZAMRAŻANIE ŚWIEŻEJ ŻYWNOSCI

Zamrażarka (****) pozwala na zamrażanie żywności. Ilość świeżych produktów spożywczych które można zamrozić w ciągu 24 godzin została podana na tabliczce znamionowej.

Procedura zamrażania:

- Żywność przeznaczoną do zamrażania zawinąć w folię aluminiową, przezroczystą folię, torebki do zamrażania, zamykane pojemniki z tworzywa sztucznego lub pojemniki do zamrażania żywności.
- Tak przygotowaną żywność umieścić we właściwych sektorach (rys. 5), zostawiając wokół nich dostatecznie dużo miejsca, aby zapewnić prawidłową cyrkulację powietrza.

 W przypadku przerwy w zasilaniu, zamrażarka będzie utrzymywać temperaturę przechowywania żywności przez około 18 godzin.

Kupując mrożonki należy zawsze pamiętać o poniższych czynnikach:

- Opakowanie lub paczka nie mogą być naruszone, w przeciwnym razie żywność może się popsuć. Jeśli paczka jest wybrzuszona lub nosi ślady wilgoci oznacza to, że żywność nie była przechowywana w optymalnych warunkach i mogła zacząć się rozmrażać.
- Zakupu mrożonek dokonuj w ostatniej kolejności, a na czas transportu do domu umieszczaj je w specjalnych torbach termoizolacyjnych.
- Zakupione mrożonki jak najszybciej wkładaj do zamrażarki
- Unikaj lub minimalizuj wahania temperatury.
- Sprawdzaj daty przydatności do spożycia podane na opakowaniu.
- Zawsze postępuj zgodnie z instrukcjami przechowywania mrożonek podanymi na opakowaniu.
- Maksymalna ilość świeżej żywności, która może być zamrożona w ciągu 24 godzin (kg / 24h) została podana na tabliczce znamionowej z danymi technicznymi.
- Unikaj umieszczania świeżej żywności obok już zamrożonej, aby minimalizować ryzyko podnoszenia temperatury produktów zamrożonych

WYTWARZANIE KOSTEK LODU (RYS. 5)

Napełnij pojemnik na lód w wodą do $\frac{3}{4}$ jego wysokości ; włóż go do komory zamrażalnika do odpowiedniej wysuwanej szufladki (jeśli jest taka w wyposażeniu).

ROZMRAŻANIE

Zamrażarkę rozmraża się ręcznie.

 **UWAGA! Produkty, które zaczęły się rozmrażać nie mogą być absolutnie ponownie mrożone. Zużyj je w ciągu 24 godzin.**

W PRZYPADKU WYŁĄCZENIA ZASILANIA

Jeśli zakładasz, że zasilanie zostanie włączone w ciągu 12 godzin, produkty mogą pozostać w zamrażarce, jeśli drzwi zamrażarki nie będą otwierane.

Jeśli natomiast przerwa w zasilaniu będzie dłuższa niż 12 godzin i część produktów się rozmrozi, należy je wykorzystać w jak najkrótszym czasie.

Wyjmij produkty z zamrażarki, owiń kilkakrotnie w gazety i przechowuj w chłodziarce lub w innym, chłodnym miejscu.

Pamiętaj, że wzrost temperatury produktów w znacznym stopniu skraca ich okres przechowywania.

 **UWAGA! Aby przyspieszyć rozmrażanie zamrażarki, nie należy używać mechanicznych lub innych sztucznych środków, innych niż zalecane przez producenta urządzenia.**

 **UWAGA! Nie używaj urządzeń elektrycznych wewnątrz zamrażarki, jeśli nie zezwala na to producent urządzenia chłodniczego.**

CZYSZCZENIE I KONSERWACJA

 **UWAGA! Przed rozpoczęciem jakiegokolwiek czyszczenia trzeba wcześniej odłączyć urządzenie od zasilania.**

 **UWAGA! Części ochronne (ruszt prosty, osłona) mogą być zdejmowane tylko przez wykwalifikowanych techników: zabrania się korzystania z urządzenia bez tych zabezpieczeń.**

CZYSZCZENIE WEWNĘTRZNYCH ELEMENTÓW Z PLASTIKU I USZCZELEK

Do czyszczenia używać wyłącznie roztworu sody z ciepłą wodą w proporcji: 2 łyżki sody na 2 litry wody.

! UWAGA! Nie używać substancji ściernych i żadnych środków czyszczących do czyszczenia wnętrza komory zamrażarki i uszczelek drzwiowych.

CZYSZCZENIE SKRAPLACZA

Czyszczenie powinno odbywać się co najmniej dwa razy do roku.

Użyj odkurzacza domowego lub szczotki. Brudny skraplacz wpływa negatywnie na urządzenie, obniżając jakość jego działania.

FILTR ANTYBAKTERYJNY

Urządzenie jest wyposażone w filtr antybakteryjny. Służy on poprawie jakości powietrza w lodówce, zapewniając zdrowsze środowisko bez bakterii i zwiększając tym samym okres trwałości produktów spożywczych.

CZYSZCZENIE FILTRA ANTYBAKTERYJNEGO

Zaleca się czyszczenie filtra antybakteryjnego co 4 miesiące.

1. Zdjąć pokrywę filtra (rys. 1)
2. Wyjąć filtr (rys. 2)
3. Umyć filtr w gorącej wodzie (można także myć w zmywarce); wysuszyć w temperaturze poniżej 100°C.
4. Wymienić filtr i zamknąć pokrywę (rys. 1).

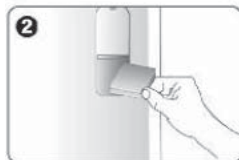
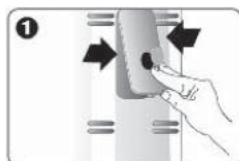

ANALIZA AWARII

- **W PRZYPADKU DŁUGIEJ PRZERWY W KORZYSTANIU Z URZĄDZENIA**
- opróżnij zamrażarkę,
- odłącz urządzenie od sieci elektrycznej,
- wyczyść i wytrzyj pojemniki,
- zostaw otwarte drzwi, aby zapobiec tworzeniu się nieprzyjemnego zapachu lub pleśni
- 1. Urządzenie nie działa . Sprawdź:**
 - Czy jest zasilanie?
 - Czy wtyczka jest dobrze włożona do kontaktu?
 - Czy nie jest uszkodzony przewód zasilania?
 - Czy ustawienie temperatury jest prawidłowe?
- 2. Temperatura w zamrażarce jest wystarczająco niska. Sprawdź:**
 - Czy drzwiczki są prawidłowo zamknięte?
 - Czy urządzenie nie jest ustawione blisko źródła ciepła?
 - Czy ustawienie temperatury jest prawidłowe?
 - Czy skraplacz jest wyczyszczony?
- 3. Temperatura w komorze zamrażarki jest zbyt niska. Sprawdź:**
 - Czy termostat jest na właściwej pozycji?
- 4. Urządzenie działa zbyt głośno. Sprawdź:**
 - Czy urządzenie nie styka się z innymi meblami lub przedmiotami?
 - Czy rury w tylnej części urządzenia nie dotykają się lub nie wibrują?
 - Czy urządzenie jest dobrze wypoziomowane?
- 5. Oświetlenie wewnętrzne nie działa.**
 - Skontaktuj się z serwisem.
- 6. Woda na podłodze. Sprawdź:**
 - Czy taca V jest prawidłowo włożona i dotyka sprężarki (rys. 15)?
 - Czy rura spustowa R jest prawidłowo włożona do zasobnika (rys. 15)?

Przed skontaktowaniem się z serwisem obsługi:

- Sprawdź, czy można samodzielnie wyeliminować przyczynę awarii (patrz rozdział: "ANALIZA AWARII").
 - Uruchom ponownie urządzenie, aby sprawdzić, czy awaria została usunięta
- Jeśli nie dało to rezultatu, ponownie wyłącz urządzenie i po godzinie powtórz całą operację.

Jeśli urządzenie nie działa prawidłowo lub w ogóle nie działa, zanim zadzwonisz do serwisu sprawdź, czy:

- wtyczka jest dobrze włożona do kontaktu;
- jest prąd w przewodzie elektrycznym;
- temperatura została ustawiona właściwie;
- drzwi są dobrze zamknięte;
- napięcie zasilania odpowiada napięciu urządzenia ($\pm 6\%$).

Jeśli nadal nie daje to żadnych rezultatów, zadzwoń na infolinię serwisową.

Zgłaszając awarię na infolinię serwisową należy podać:

- typ awarii
- model urządzenia
- numer seryjny
- datę nabycia urządzenia

Wszelkie czynności serwisowe i naprawy muszą być przeprowadzane przez autoryzowany punkt serwisowy.

Podczas napraw gwarancyjnych wymagane jest przedstawienie dokumentu zakupu (faktury lub rachunku) uprawniającego do skorzystania z gwarancji.

Nieposiadanie dokumentu zakupu powoduje utratę prawa do napraw gwarancyjnych.

- Jakiegokolwiek modyfikacje, naprawy wykonane przez obce serwisy bez autoryzacji FREDZHA Sp. z o.o. lub osoby postronne powodują utratę praw gwarancyjnych w okresie trwania gwarancji.
- Uszkodzenia mechaniczne lub uszkodzenia powstałe wskutek błędnego lub niewłaściwego użytkowania urządzenia powodują utratę praw gwarancyjnych.

Kontakt z infolinią serwisową:

801 007 158 - dla krajowych połączeń stacjonarnych

222 282 158 - dla krajowych i zagranicznych połączeń komórkowych i stacjonarnych

222 668 108 - fax dla krajowych jak i zagranicznych połączeń

Opłata zgodna z taryfą operatora.

Producent nie ponosi żadnej odpowiedzialności za szkody wynikające z nieściśłości oraz błędów powstałych w druku zawartych w tej instrukcji obsługi. Zastrzega sobie również prawo do wprowadzania modyfikacji produktu bez zmian podstawowych cech dotyczących działania i bezpieczeństwa. Z tego powodu zalecamy, aby zwracali się Państwo do najbliższego autoryzowanego punktu serwisowego, podając markę, model, numer fabryczny i rodzaj usterki. Dane dotyczące urządzenia są wytlócone na tabliczce znamionowej, znajdującej się w tylnej części urządzenia.

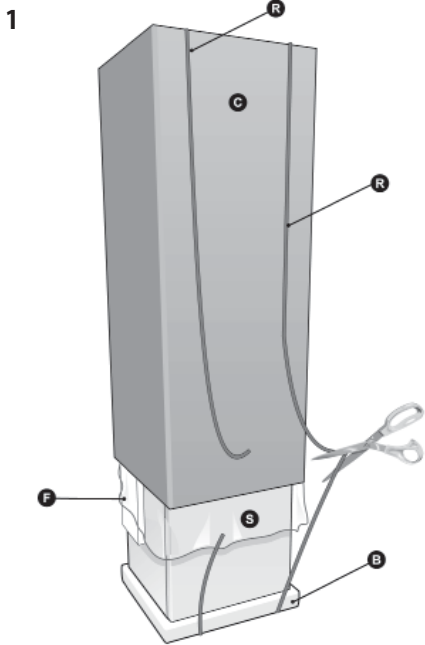

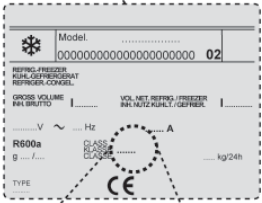
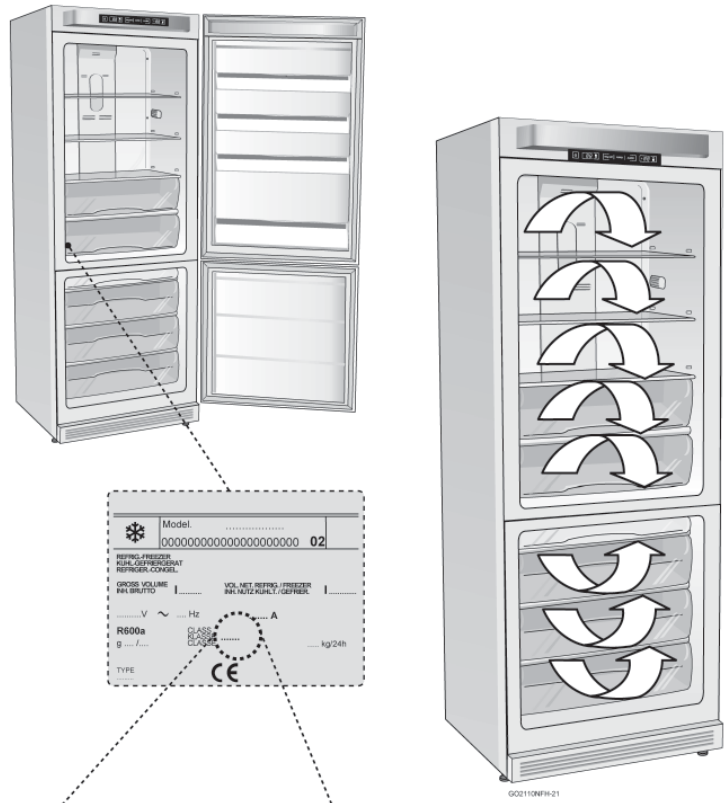
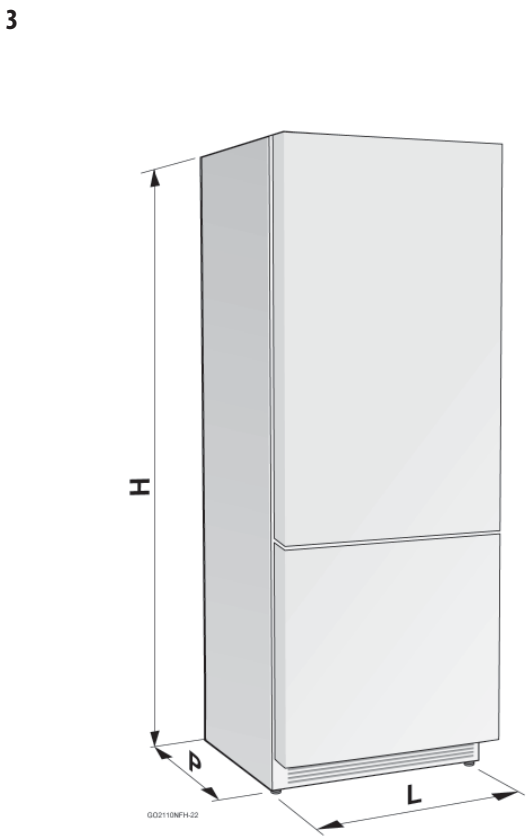
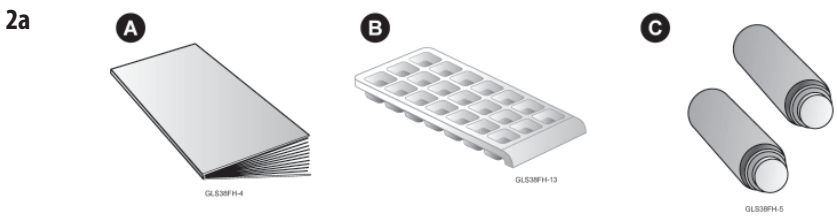
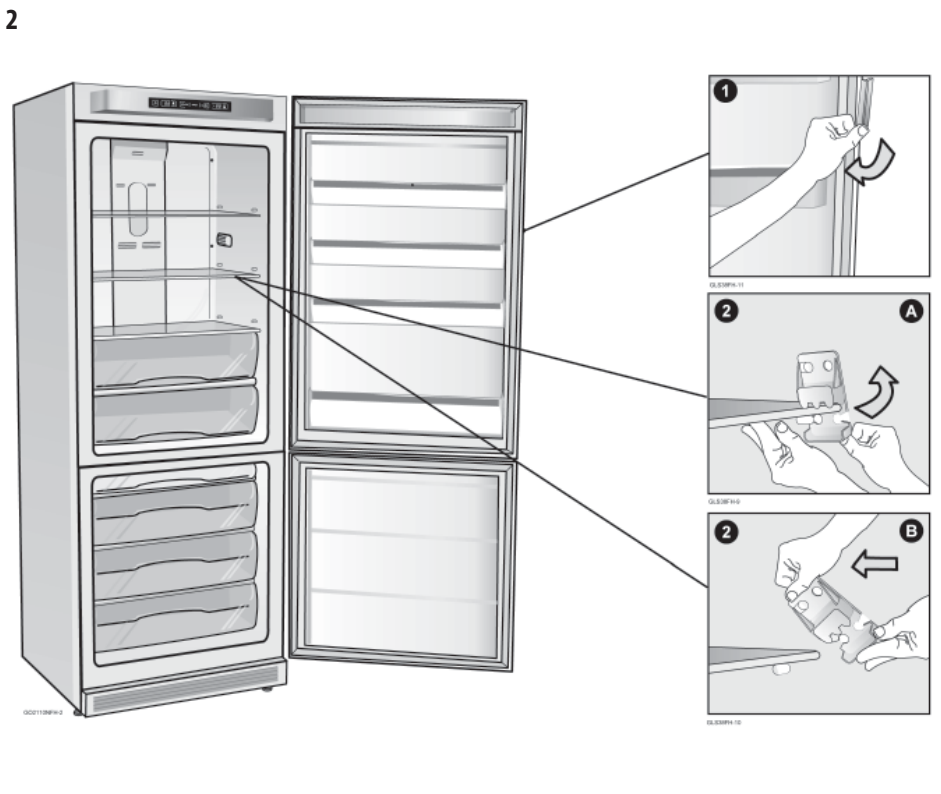

- Questa operazione deve essere compiuta da almeno due persone.
- This operation must be carried out by at least two people.
- Необходимо выполнять эту операцию по крайней мере вдвоем.
- Виконання цієї операції вимагає не менше двох осіб.
- W miarę możliwości czynność powinna być wykonana przez dwie osoby.

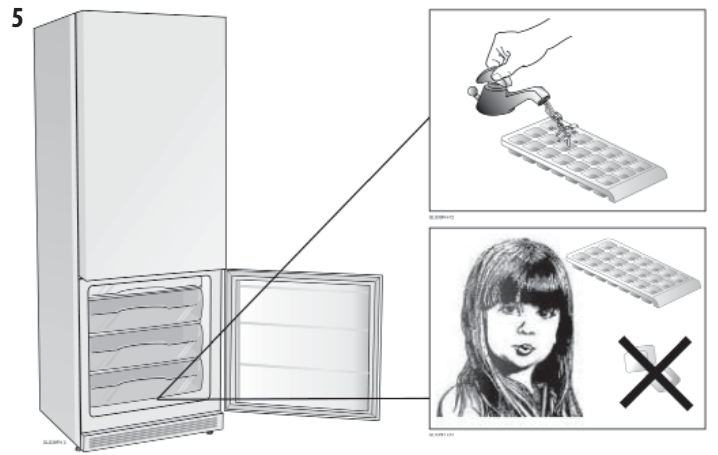
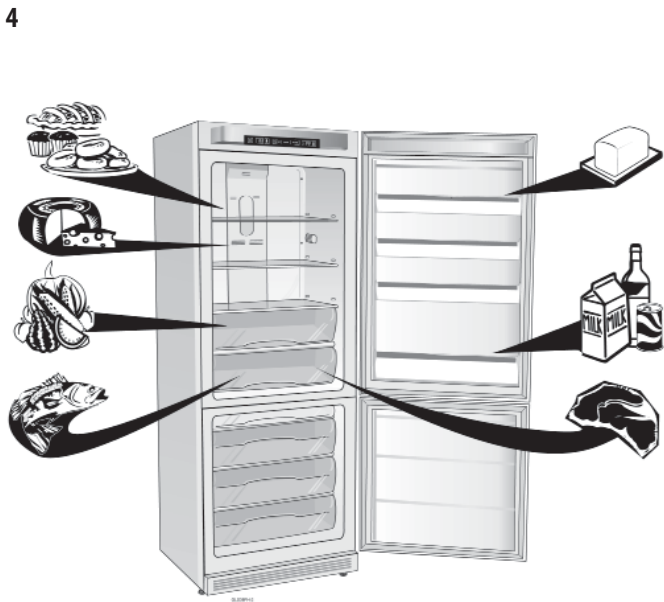

H	185,3 cm
D	67,7 cm
W	59,2 cm

SN	min 10°C	max 32°C
N	min 16°C	max 32°C
ST	min 18°C	max 38°C
T	min 18°C	max 43°C



 Gli alimenti da surgelare devono essere preparati in piccole porzioni: 1kg max.
The food that has to be frozen should be prepared in small portions: max. 1 kg
Продукты, предназначенные для замораживания, следует разделить на небольшие порции: макс. по 1 кг.
Харчові продукти для замороження слід розподілити на невеличкими порціями: макс. по 1 кг.
Produkty przeznaczone do zamrażania należy podzielić na porcje do 1 kg.

1 kg MAX

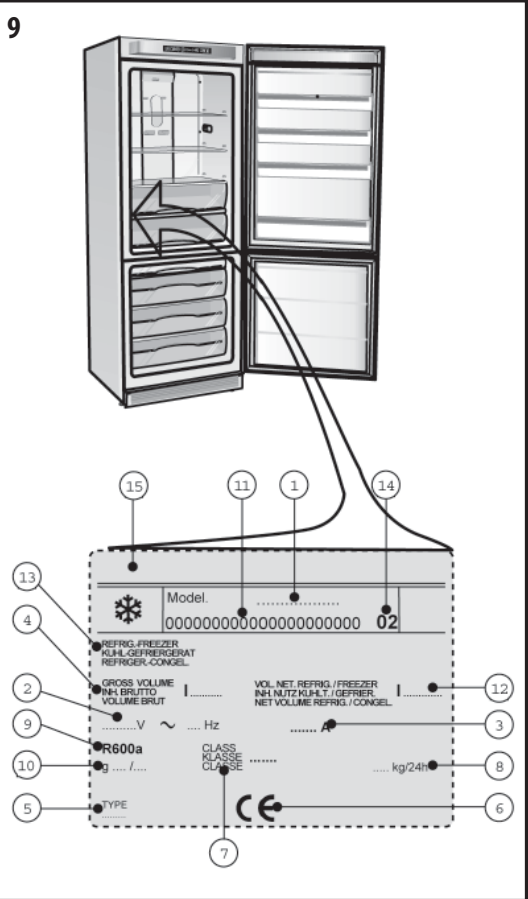
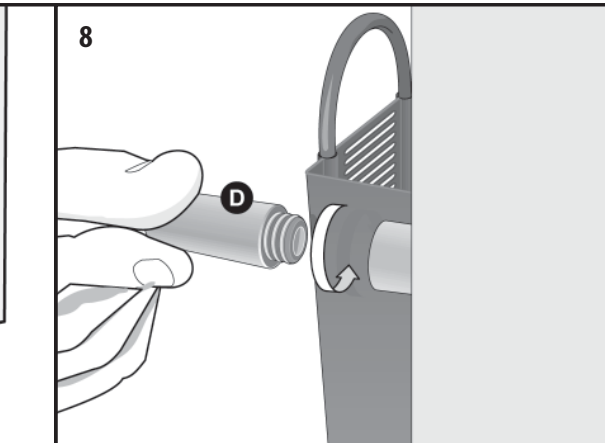
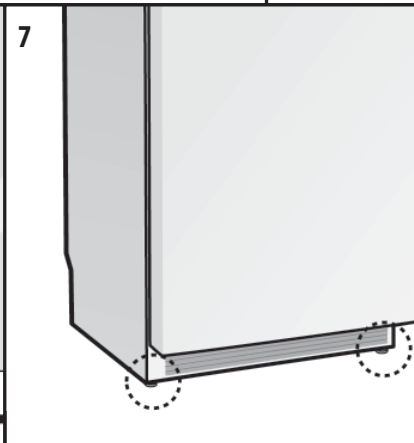
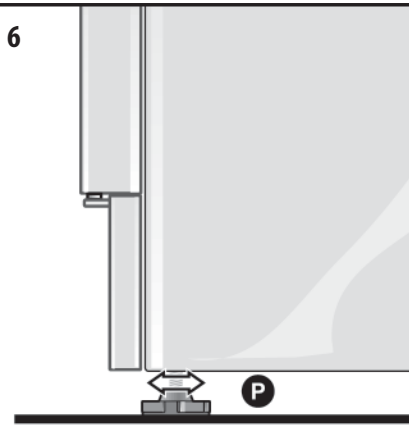

IT

- MODELLO
- TENSIONE DI ALIMENTAZIONE E FREQUENZA
- ASSORBIMENTO MASSIMO
- CAPACITA' LORDA TOTALE
- NUMERO DI TIPO
- MARCHIO DI CONFORMITA' CE
- CLASSE CLIMATICA
- CAPACITA' DI CONGELAMENTO
- TIPO DI REFRIGERANTE
- QUANTITA' REFRIGERANTE
- NUMERO DI MATRICOLA
- CAPACITA' UTILE TOTALE
- TIPOLOGIA PRODOTTO
- ANNI DI GARANZIA
- MARCHIO COMMERCIALE

EN

- MODEL
- SUPPLY VOLTAGE AND FREQUENCY
- MAXIMUM ABSORPTION
- TOTAL GROSS VOLUME
- TYPE NUMBER
- EEC CONFORMITY CHECKMARK
- CLIMATE CATEGORY
- FREEZER CAPACITY
- TYPE OF REFRIGERANT
- QUANTITY OF REFRIGERANT
- MATRICATION NUMBER
- TOTAL NET CAPACITY
- PRODUCT TYPE
- YEARS OF GUARANTEE
- COMMERCIAL BRAND

RU

- МОДЕЛЬ
- НАПРЯЖЕНИЕ ПИТАНИЯ И ЧАСТОТА
- МАКС. ПОТРЕБЛЯЕМАЯ МОЩНОСТЬ
- ОБЩИЙ ОБЪЕМ БРУТТО
- НОМЕР МОДЕЛИ
- МАРКИРОВКА CE
- КЛАСС КЛИМАТИЧЕСКИХ УСЛОВИЙ
- ОБЩИЙ ОБЪЕМ МОРОЗИЛЬНИКА
- ТИП ХЛАДАГЕНТА
- КОЛИЧЕСТВО ХЛАДАГЕНТА
- СЕРИЙНЫЙ НОМЕР
- ОБЩИЙ ПОЛЕЗНЫЙ ОБЪЕМ
- ТИП ПРИБОРА
- ГАРАНТИЙНЫЙ СРОК
- ТОРГОВАЯ МАРКА

UA



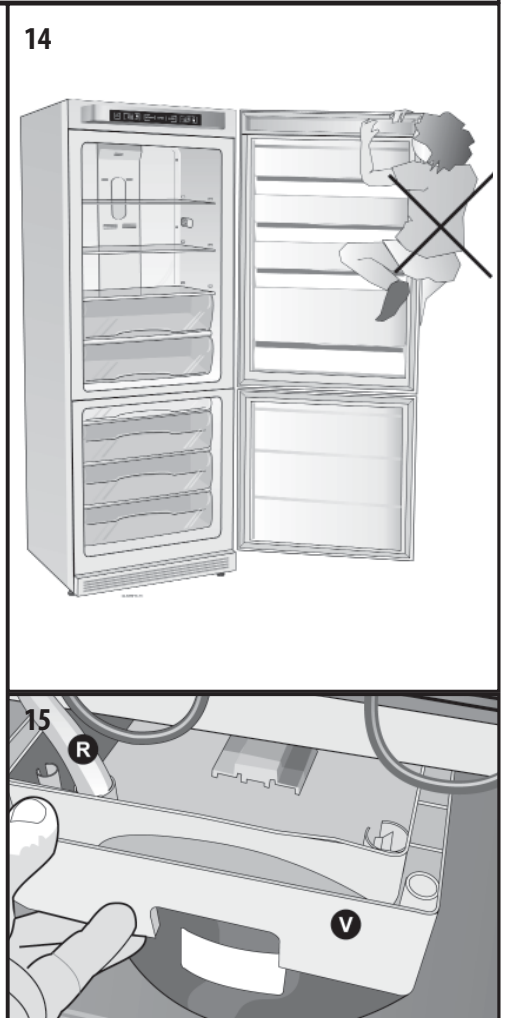
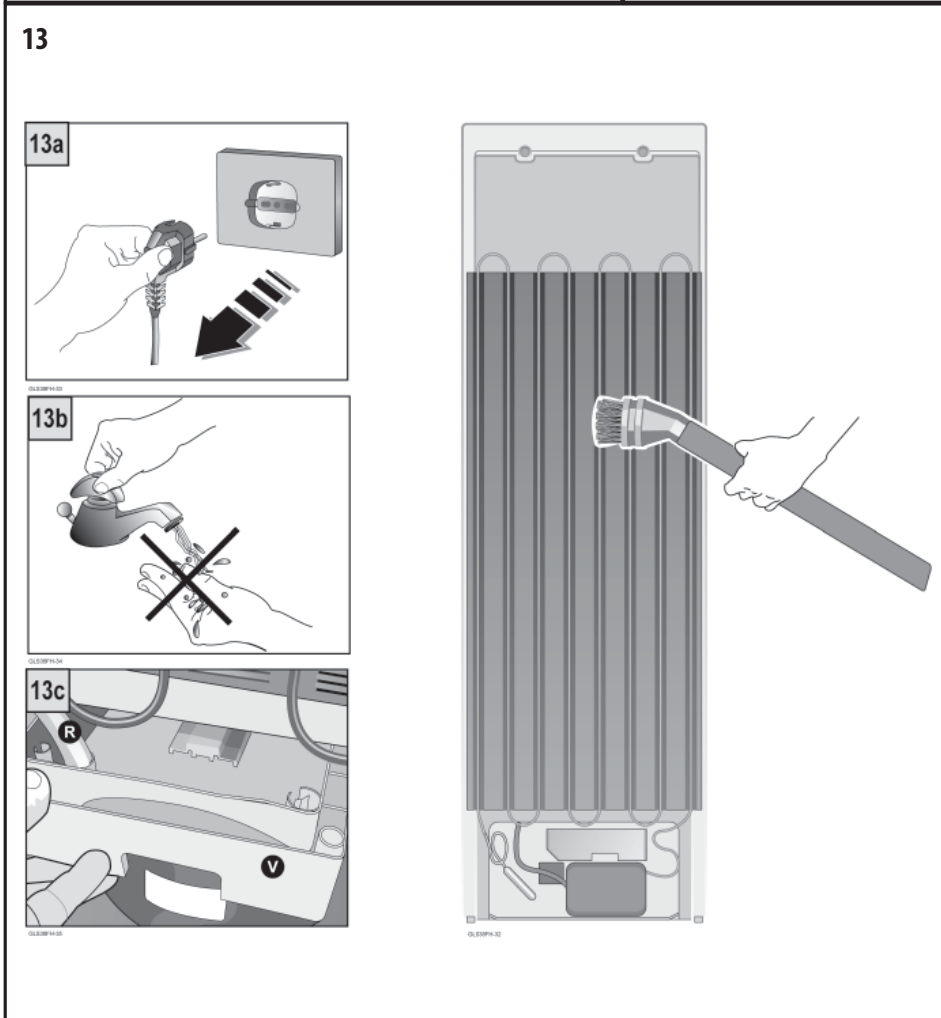
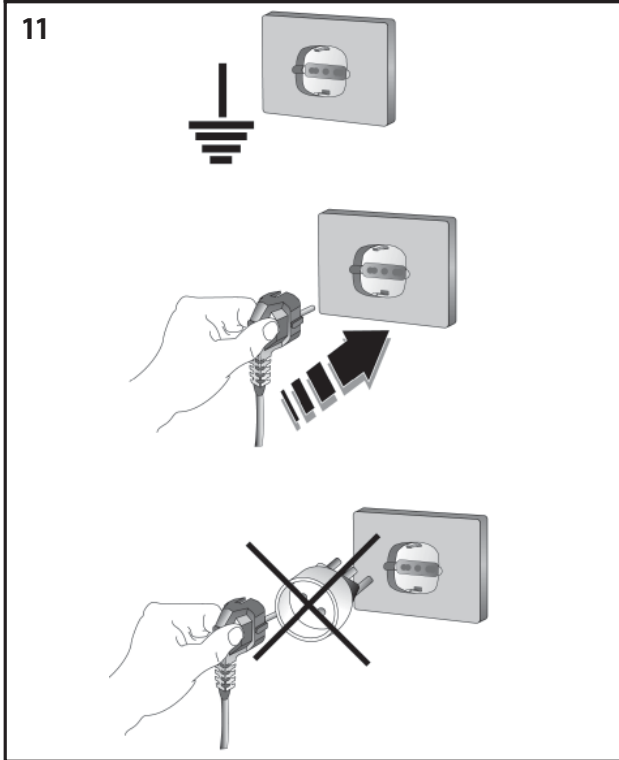

- МОДЕЛЬ
- НАПРУГА І ЧАСТОТА СТРУМУ
- МАКС. СПОЖИВАНА ПОТУЖИВІСТЬ
- ОБ'ЄМ БРУТТО
- НОМЕР МОДЕЛІ
- МАРКУВАННЯ CE
- КЛІМАТИЧНИЙ КЛАС
- ЗАГАЛЬНИЙ ОБ'ЄМ МОРОЗИЛЬНОЇ КАМЕРИ
- ТИП ХОЛОДАГЕНТУ
- КІЛЬКІСТЬ ХЛАДАГЕНТУ
- СЕРІЙНИЙ НОМЕР
- ЗАГАЛЬНИЙ КОРИСНИЙ ОБ'ЄМ
- ТИП ПРИЛАДУ
- ГАРАНТІЙНИЙ ТЕРМІН
- ТОРГОВЕЛЬНА МАРКА

PL

- MODEL
- NAPIĘCIE ZASILANIA I CZĘSTOTLIWOŚĆ
- MAKSYMALNY POWÓR MOCY
- POJEMNOŚĆ CAŁKOWITA BRUTTO
- NAZWA MODELU
- OZNAKOWANIE CE
- KLASA KLIMATYCZNA
- POJEMONOŚĆ CAŁKOWITA ZAMRAŻARKI
- RODZAJ CZYNNIKA CHŁODNICZEGO
- IŁOŚĆ CZYNNIKA CHŁODNICZEGO
- NUMER SERYJNY
- POJEMNOŚĆ CAŁKOWITA NETTO
- RODZAJ URZĄDZENIA
- OKRES GWARANCJI
- ZNAK TOWAROWY





 ENERG Y UA енергия - енергия IE IA	
FREGGIA	LBF21785C
	
ENERGIA · ЕНЕРГИЯ · ENERGĖIA ENERGIJA · ENERGIЯ · ENERGIЕ ENERGI	
322 kWh/annum	
 217 L	 85 L
 42 dB	
2010/1060	464251966

 ЕНЕРГО ефективність	
freggia	LBF21785C
	
ЕНЕРГО СПОЖИВАННЯ	
322 кВт·г/рік	
 217 л	 85 л
 42 дБ	
464253362	





ENERG Y UA
 енергія - energy

FREGGIA **LBF25285C**



ENERGIA · ЕНЕРГИЯ · ENERGIEIA
 ENERGIJA · ENERGY · ENERGIE
 ENERGI

335
kWh/annum

 **252** L
 **85** L
 **42** dB

2010/1060 464252582

262700001





ENERG Y UA
 енергія - energy

FREGGIA **LBF28597C**



ENERGIA · ЕНЕРГИЯ · ENERGIEIA
 ENERGIJA · ENERGY · ENERGIE
 ENERGI

336
kWh/annum

 **285** L
 **97** L
 **42** dB

2010/1060 464251965

262700001

ЕНЕРГО
 ефективність

freggia **LBF25285C**



Е Н Е Р Г О
 СПОЖИВАННЯ

335
кВт·г/рік

 **252** л
 **85** л
 **42** дБ

464253366

ЕНЕРГО
 ефективність

freggia **LBF28597C**



Е Н Е Р Г О
 СПОЖИВАННЯ

336
кВт·г/рік

 **285** л
 **97** л
 **42** дБ

464253357

PRODUCT FICHE / МИКРОФИША ПРОДУКТА / МІКРОФІША ПРОДУКТУ / KARTA PRODUKTU			
COMMISSION DELEGATED REGULATION (EU) No 1060/2010			
Brand / Бренд / Бренд / Marka	FREGGIA	FREGGIA	FREGGIA
Model / Модель / Модель / Model	LBF21785	LBF25285	LBF28597
Category / Категория / Категорія / Kategoria	Refrigerator with food freezer / Холодильник-морозильник с морозильным отделением, имеет значок (****) / Холодильник-морозильник з морозильним відділенням, має позначку (****) / Chłodziarko-zamrażarka z zamrażalnikiem oznaczonym czterema gwiazdkami (****)	Refrigerator with food freezer / Холодильник-морозильник с морозильным отделением, имеет значок (****) / Холодильник-морозильник з морозильним відділенням, має позначку (****) / Chłodziarko-zamrażarka z zamrażalnikiem oznaczonym czterema gwiazdkami (****)	Refrigerator with food freezer / Холодильник-морозильник с морозильным отделением, имеет значок (****) / Холодильник-морозильник з морозильним відділенням, має позначку (****) / Chłodziarko-zamrażarka z zamrażalnikiem oznaczonym czterema gwiazdkami (****)
Energy efficiency class / Класс энергоэффективности / Клас енергоефективності / Klasa efektywności energetycznej	A+	A+	A+
Energy consumption for year kwh / Годовой объем потребления электроэнергии, кВт·ч в год / Річний обсяг енергоспоживання, кВт·год. на рік / Roczne zużycie energii w kWh	322	335	336
Where the model has been awarded an 'EU Ecolabel award' / Где модель получила награду "EU Ecolabel award" / Де модель отримала нагороду "EU Ecolabel award" / Gdzie modelowi przyznano nagrodę "EU Ecolabel award"	-	-	-
Storage volume for refrigerator compartment l. / Объем холодильного отделения для хранения, л / Об'єм холодильного відділення для зберігання, л / Pojemność chłodziarki, l.	185	220	285
Storage volume for freezer compartment l. / Объем морозильного отделения для хранения, л / Об'єм морозильного відділення для зберігання, л / Pojemność zamrażarki, l.	85	85	97
Storage volume for chiller compartment l. / Объем отделения для хранения свежих продуктов, л / Об'єм відділення для зберігання свіжих продуктів, л / Pojemność komory schładzania, l.	32	32	-
Storage volume for cellar compartment l. / Объем отделения для охлаждения, л / Об'єм відділення для охолодження, л / Pojemność komory piwnicznej, l.	-	-	-
Storage volume for wine compartment l. / Объем отделения для хранения вина, л / Об'єм відділення для зберігання вина, л / Pojemność komory do przechowywania wina, l.	-	-	-
Frost free compartment / Отделение, которое не замерзает ("no frost") / Відділення, що не обмерзає ("no frost") / Komora bezsronowa	Total / Прибор полностью / Прилад повністю / Pełna	Total / Прибор полностью / Прилад повністю / Pełna	Total / Прибор полностью / Прилад повністю / Pełna
Rise time of the temperature from -18 °C to -9 °C h. / Время автономной работы без потребления электроэнергии при увеличении температуры с -18 °C до -9 °C, ч / Час автономної роботи без споживання електроенергії при збільшенні температури від -18 °C до -9 °C, год. / Czas pracy autonomicznej bez zużycia energii przy podwyższeniu temperatury od -18 °C do -9 °C, h	15	15	20
Freezing capacity kwh/24h / Продуктивность замораживания на протяжении 24 часов, кг / Продуктивність заморожування протягом 24 годин, кг / Zdolność zamrażania, kg/24h	9	9	10
Climate class / Климатический класс / Кліматичний клас / Klasa klimatyczna	T	T	T
Acoustical noise dB(A) / Уровень акустического шума, дБА / Рівень акустичного шуму, дБА / Poziom emitowanego hałasu, dB(A)	42	42	42
Built-in appliance / Встроенный прибор / Вбудований прилад / Urządzenie do zabudowy	-	-	-
Free standing appliance / Отдельностоящий прибор / Прилад, що встановлюється окремо / Urządzenie wolnostojące	Yes / Да / Так / Tak	Yes / Да / Так / Tak	Yes / Да / Так / Tak

FOR YEARS TO COME

freggia



Istruzioni in formato elettronico e` possibile scaricare dal sito www.freggia.com

This manual can be downloaded at www.freggia.com

Инструкцию в электронном виде можно скачать на сайте www.freggia.com

Інструкцію в електронному вигляді можна завантажити на сайті www.freggia.com

Instrukcję w formie elektronicznej można pobrać ze strony internetowej www.freggia.com

Un posto per adesivi

Sticker place

Место для наклейки

Місце для наклейки

Miejsce na naklejkę

