

NA DŁUGIE LATA

freggia

PRALKA

INSTRUKCJA OBSŁUGI,
INSTALACJI I KONSERWACJI

MODELE

WOB107

WOB127

Dziękujemy za zakup pralki marki Freggia.
Prosimy o uważne przeczytanie niniejszej instrukcji,
ponieważ zawiera istotne uwagi dotyczące
bezpiecznej instalacji, eksploatacji i konserwacji
urządzenia. Zachowajcie ją Państwo do wykorzystania
w przyszłości.

GŁÓWNE ZALETY



Nickel protection - technologia ochrony grzałki, zapewniająca jej długą żywotność. W pralkach Freggia okres żywotności wydłużony jest kilkakrotnie w porównaniu z okresem żywotności zwykłych grzałek.



Safe voltage - technologia, która pozwala urządzeniu pracować przez długi czas przy obniżonym lub podwyższonym napięciu, w przedziale $\pm 20\%$ nominalnego napięcia w sieci. Ponadto chroni pralkę przed przepięciami w sieci.

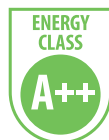

Klasa efektywności energetycznej A++ oznacza, że Państwa pralka w porównaniu z innymi modelami niższych klas znacznie bardziej oszczędza energię.



Kompaktowe wymiary. Ten model pralki ma 54 cm głębokości.



Zwiększona objętość prania. W kompaktowych rozmiarów pralce można teraz uprać większą ilość bielizny. W tym modelu, do 7 kg na raz.



UWAGA!

Ważne informacje dotyczące bezpieczeństwa.



PRZYDATNA INFORMACJA:

Dodatkowe informacje na temat funkcjonowania urządzenia.



WSKAZÓWKA:

Porady i wskazówki dotyczące eksploatacji urządzenia.

SPIS TREŚCI

GŁÓWNE ZALETY.....	2
SPIS TREŚCI.....	3
PRZED PIERWSZYM UŻYCIEM.....	5
POPRAWNA OBSŁUGA.....	5
UWAGI OGÓLNE.....	5
OSTRZEŻENIA DOTYCZĄCE BEZPIECZEŃSTWA.....	6
OPAKOWANIE I ŚRODOWISKO.....	8
INFORMACJE O OSZCZĘDZANIU ENERGII.....	8
PRZEGLĄD URZĄDZENIA.....	9
WYGLĄD ZEWNĘTRZNY.....	9
SPECYFIKACJA TECHNICZNA.....	11
INSTALACJA.....	11
USUWANIE ŚRUB ZABEZPIEZAJĄCYCH PRZED USZKODZENIAMI.....	11
POZIOMOWANIE URZĄDZENIA PRZEZ REGULACJĘ NÓŻEK.....	12
PODŁĄCZENIE DO SIECI ELEKTRYCZNEJ.....	13
PODŁĄCZENIE WĘŻA DOPROWADZAJĄCEGO WODĘ.....	14
ODPROWADZANIE WODY.....	14
PANEL STEROWANIA.....	15
SZUFLADA DOZOWNIKA NA DETERGENTY.....	16
POKRĘTŁO PROGRAMATORA.....	18
WYŚWIETLACZ ELEKTRONICZNY.....	19
PRZYGOTOWANIE DO PRANIA.....	19
SEGREGACJA BIELIZNY.....	19
DODAWANIE DETERGENTU.....	21
OBSŁUGA URZĄDZENIA.....	22
FUNKCJE DODATKOWE.....	23
BLOKADA RODZICIELSKA	26
ANULOWANIE PROGRAMU.....	26
ZAKOŃCZENIE PROGRAMU PRANIA.....	27
TABELA PROGRAMÓW PRANIA.....	28

SPISTRZEŚCI

KONSERWACJA I CZYSZCZENIE URZĄDZENIA.....	32
OSTRZEŻENIA.....	32
FILTRY WLOTU WODY.....	32
FILTR POMPY.....	32
DOZOWNIK NA DETERGENTY.....	33
SYFON/OBUDOWA ZEWNĘTRZNA/BĘBEN.....	34
ROZWIĄZYWANIE PROBLEMÓW.....	35
AUTOMATYCZNE OSTRZEŻENIA O BŁĘDACH I SPOSOBY ICH ROZWIĄZYWANIA.....	37
INFORMACJE PRAKTYCZNE.....	38
JAK CZYTAĆ INFORMACJE DOTYCZĄCE ENERGII I JEJ OSZCZĘDZANIA.....	38
UTYLIZACJA STAREGO URZĄDZENIA.....	41
CZĘŚCI ZAMIENNE I CZYNNOŚCI SERWISOWE.....	42

PRZED PIERWSZYM UŻYCIEM

POPRAWNA OBSŁUGA

- Prosimy o zapoznanie się z instrukcją obsługi.
- Niniejsze urządzenie przeznaczone jest do użytku domowego. Użycie w celach komercyjnych spowoduje natychmiastowe zakończenie gwarancji.
- Zwierzęta należy trzymać z dala od urządzenia.
- Przed montażem sprawdź opakowanie urządzenia, a następnie po rozpakowaniu również stan pokrywy zewnętrznej pralki. Nie należy uruchamiać zniszczonego urządzenia lub urządzeń, których opakowanie było wcześniej otwarte.
- Zaleca się, aby urządzenie zostało zainstalowane przez wykwalifikowany personel. Wszelkie ingerencje w sprzęt przez osoby do tego nieuprawnione spowodują utratę gwarancji.
- Z urządzenia nie powinny korzystać osoby o ograniczonych zdolnościach fizycznych, motorycznych lub umysłowych oraz nie posiadające wiedzy ani doświadczenia (w tym dzieci). Wyjątek stanowią osoby będące pod nadzorem lub przeszkolone przez osoby odpowiedzialne za ich bezpieczeństwo. Dzieci nie powinny bawić się urządzeniem.
- Urządzenia należy używać do prania bielizny, która jest określona przez producenta na metce jako odpowiednia do prania.
- Przed uruchomieniem urządzenia należy usunąć 4 śruby zabezpieczające podczas transportu oraz gumowe podkładki umieszczone z tyłu urządzenia. Nieusunięcie śrub może powodować silne wibracje, hałas czy też nieprawidłowe funkcjonowanie urządzenia (może to doprowadzić do utraty gwarancji).
- Gwarancja nie obejmuje uszkodzeń spowodowanych przez jakiegokolwiek czynniki zewnętrzne (środki chemiczne, ogień itp.).
- Instrukcję należy zachować. Może ona przydać się w przyszłości.



Uwaga!

Dane techniczne urządzenia mogą się różnić w zależności od zakupionego produktu.

UWAGI OGÓLNE

- Temperatura otoczenia niezbędna dla idealnej eksploatacji urządzenia to 15-25°.
- Zmrożone węże mogą ulec przetarciu i eksplodować. W obszarach, gdzie temperatura spada poniżej zera, temperatura otoczenia może zagrażać bezpiecznej pracy elektroniki.
- Przed włożeniem ubrań do pralki należy upewnić się, że w kieszeniach nie ma żadnych obcych przedmiotów (gwoździe, igły, monety, zapalniczki, zapałki, spinacze itp.) Tego typu przedmioty mogą spowodować uszkodzenie urządzenia.
- Przed uruchomieniem urządzenia można skontaktować się z najbliższym autoryzowanym serwisem, aby skorzystać z darmowej porady dotyczącej instalacji, pracy i obsługi pralki.
- Zaleca się, aby pierwsze pranie odbyło się bez wsadu w programie Bawełna 90° z ½ miarki środka piorącego dodanego do drugiej komory dozownika na detergenty.
- Ponieważ środki piorące i zmiękczacze wystawione przez dłuższy czas na działanie powietrza mogą powodować zostawianie śladów, należy umieszczać je w dozowniku na początku każdego prania.
- Jeżeli nie będzie się korzystało z pralki przez dłuższy czas, zaleca się odłączenie urządzenia od zasilania i zamknięcie dopływu wody. Pozostawienie otwartych drzwi urządzenia zapobiegnie tworzeniu się brzydkich zapachów spowodowanych wilgocią.
- W pralce może znajdować się niewielka ilość wody pozostała po próbach i testach przeprowadzanych w ramach Kontroli Jakości. Nie powoduje to żadnej szkody dla urządzenia.
- Należy pamiętać, że materiały opakowaniowe mogą być niebezpieczne dla dzieci. Opakowanie należy odpowiednio zutylizować lub przechowywać w miejscu niedostępnym dla dzieci.
- Drobnie przedmioty dołączone do dokumentacji technicznej należy przechowywać poza zasięgiem dzieci i niemowląt.
- Używaj programów prania wstępnego tylko do prania bardzo brudnej bielizny.

PRZED PIERWSZYM UŻYCIEM



Uwaga!

Nigdy nie otwieraj dozownika na detergenty, kiedy urządzenie pracuje.

- W przypadku jakiegokolwiek awarii należy najpierw odłączyć urządzenie od zasilania, a następnie zakręcić dopływ wody.
- Urządzenia nie należy naprawiać samodzielnie, tylko skontaktować się z autoryzowanym serwisem.
- Nie należy przekraczać maksymalnej wagi wsadu wskazanej dla danego programu.
- Nigdy nie otwieraj drzwi, gdy urządzenie pracuje.
- Pranie ubrań pokrytych pyłem powoduje uszkodzenie urządzenia. Nie należy prać takich ubrań w pralce.
- Należy dostosować użycie detergentu do zaleceń producenta.
- Urządzenie należy ustawić w miejscu pozwalającym na pełne otwarcie drzwi. (Pralka nie powinna stać w miejscu, gdzie nie można całkowicie otworzyć drzwi).
- Urządzenie należy ustawić w miejscu w pełni wentylowanym, z nieustannym przepływem powietrza.

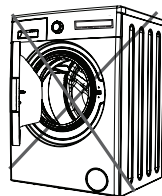
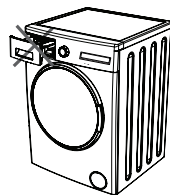

OSTRZEŻENIA DOTYCZĄCE BEZPIECZEŃSTWA



Należy zapoznać się z poniższymi ostrzeżeniami. Zignorowanie tych ostrzeżeń może narazić Ciebie lub Twoich bliskich na ryzyko poważnych obrażeń.

• RYZYKO POPARZENIA!

- Nie wolno dotykać węża odpływowego ani wody wypływającej z pralki. W trakcie pracy urządzenia woda może osiągać wysoką temperaturę.

• RYZYKO PORAŻENIA PRĄDEM!

- Nie wolno używać adapterów ani rozgałęziaczy elektrycznych.
- Nie należy podłączać uszkodzonych lub rozerwanych wtyczek.
- Nigdy nie ciągnij za kabel podczas odłączania - zawsze chwyć wtyczkę.
- Aby uniknąć porażenia prądem elektrycznym, nie wolno wkładać ani wyjmować wtyczki z adaptera mokrymi rękami!
- Nie wolno dotykać urządzenia mokrymi rękami ani nogami.
- W przypadku awarii kabla zasilającego i niezbędnej jego wymiany skontaktuj się z najbliższym autoryzowanym serwisem.

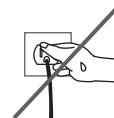
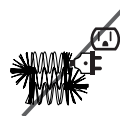
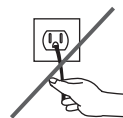
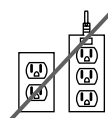

• RYZYKO ZALANIA!

- Przed umieszczeniem węża odpływowego w zlewie należy sprawdzić ciśnienie wody.
- Należy przedsięwziąć odpowiednie środki w celu uniknięcia wyszlizgnięcia się węża podczas zawieszania.

PRZED PIERWSZYM UŻYCIEM

- Ciśnienie w węży, który nie jest umieszczony odpowiednio, może powodować jego przemieszczenie. Wyciągnij korek z umywalki zanim umieścisz w niej wąż odpływowy.

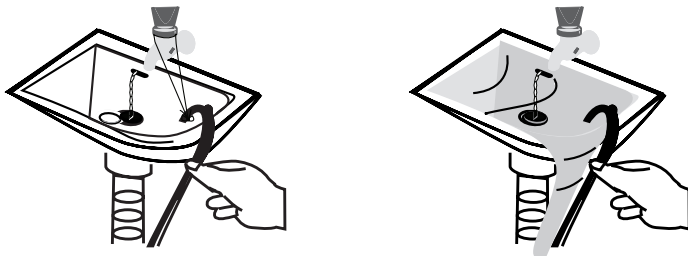

• RYZYKO POŻARU!

- Nie należy przechowywać substancji łatwopalnych w pobliżu urządzenia.
- Siarka używana do produkcji rozpuszczalników do farb może powodować korozję. Dlatego tego typu materiałów nie należy stosować w urządzeniu.
- Nie wolno stosować produktów zawierających rozpuszczalniki.
- Przed umieszczeniem prania w pralce należy usunąć z kieszeni wszelkie przedmioty (igły, spinacze, zapalniczki, zapalki itp.).
- Może się pojawić ryzyko pożaru i wybuchu.

• RYZYKO UPADKU I ZRANIENIA!

- Nie należy wspinąć się na urządzenie. Górna pokrywa pralki może się złamać i wywołać obrażenia ciała.
- Ze względu na możliwość potknięcia się i upadku, podczas instalacji należy uprzątnąć wąż, przewód i opakowanie.
- Nie przekraczaj urządzenia do góry nogami lub na bok.
- Nie należy podnosić urządzenia za pomocą jego ruchomych części (szuflada na detergenty, drzwi). Części te mogą ulec zniszczeniu i spowodować zranienie.
- W przypadku złego przechowywania węża i przewodów wzrasta ryzyko potknięcia i urazu.



Uwaga!

Urządzenie powinno być przenoszone przez co najmniej 2 osoby.

• BEZPIECZEŃSTWO DZIECI!

- Nie wolno zostawiać dzieci samych w pobliżu urządzenia. Dzieci mogą zamknąć się w urządzeniu, co niesie ze sobą ryzyko poważnych obrażeń.
- W trakcie pracy urządzenia szklane drzwi i powierzchnie nagrzewają się. Jest zatem szczególnie ważne, aby dzieci nie dotykały urządzenia, ponieważ może to uszkodzić ich skórę.
- Materiały opakowaniowe należy przechowywać z dala od dzieci.
- W przypadku spożycia lub bezpośredniego kontaktu z detergentem dojdź do zatrucia, bądź podrażnienia oczu lub skóry. Substancje czyszczące należy przechowywać poza zasięgiem dzieci.



PRZED PIERWSZYM UŻYCIEM

OPAKOWANIE I ŚRODOWISKO

• UTYLIZACJA OPAKOWAŃ

Opakowanie chroni urządzenie przed wszelkimi uszkodzeniami w czasie transportu. Materiały opakowaniowe nadają się do recyklingu. Odzyskiwanie materiałów to zarówno oszczędności surowców, jak i zmniejszenie produkcji odpadów.

• UTYLIZACJA STAREGO URZĄDZENIA



Zużyte urządzenia elektryczne oraz elektroniczne mogą zawierać części nadające się do ponownego wykorzystania.

Nie należy zatem wyrzucać starych urządzeń do śmieci.

Należy upewnić się, że części starych urządzeń elektronicznych i elektrycznych będą ponownie wykorzystane. W tym celu należy oddać je do lokalnego centrum recyklingu.

Upewnij się, że stare urządzenia są przechowywane w odpowiednim miejscu dbającym o bezpieczeństwo dzieci, dopóki nie zostaną usunięte poza dom.

INFORMACJE O OSZCZĘDZANIU ENERGII

Ważne informacje pozwalające na bardziej wydajne korzystanie z urządzenia:

- Ilość bielizny umieszczana w pralce nie powinna przekraczać maksymalnej ilości wskazanej w tabeli programów. Bez przeciążenia urządzenie będzie działać sprawniej.
- Pominięcie opcji prania wstępnego w przypadku lekko lub normalnie zabrudzonych tkanin spowoduje oszczędność energii i wody.

PRZEGLĄD URZĄDZENIA

WYGLĄD ZEWNĘTRZNY

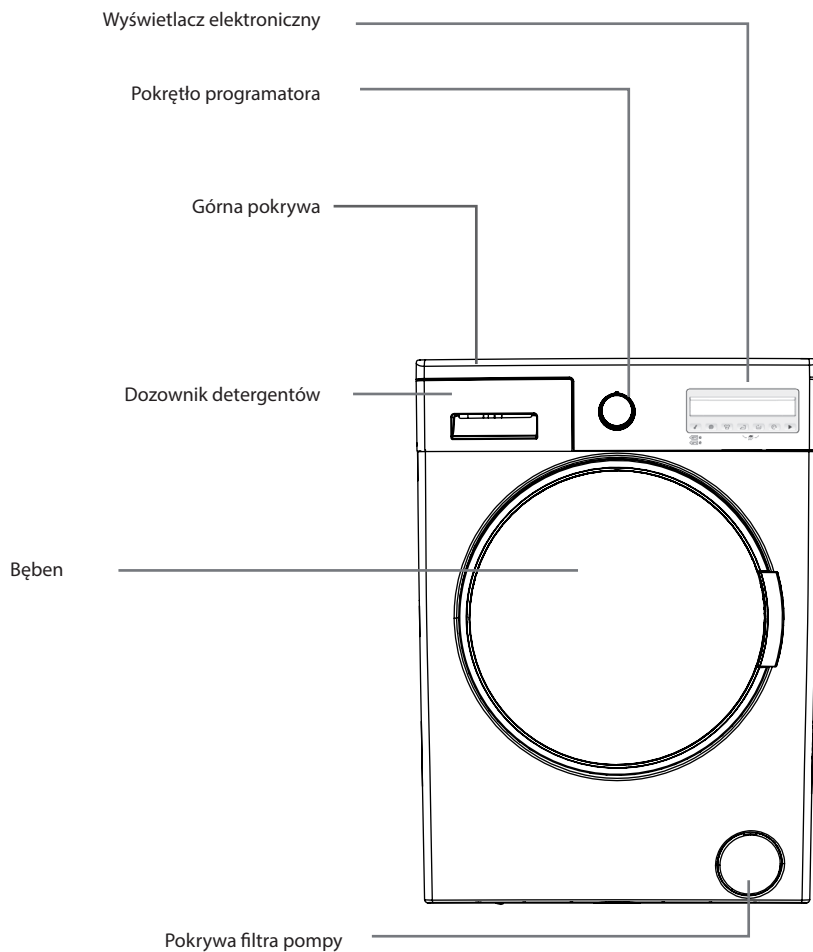

PRZEGLĄD URZĄDZENIA

Śruba zabezpieczająca przed uszkodzeniami podczas transportu

Zawór wlotu wody

Wąż odpływowy

Przewód zasilający

Śruba zabezpieczająca przed uszkodzeniami podczas transportu

Śruba zabezpieczająca przed uszkodzeniami podczas transportu

Śruba zabezpieczająca przed uszkodzeniami podczas transportu

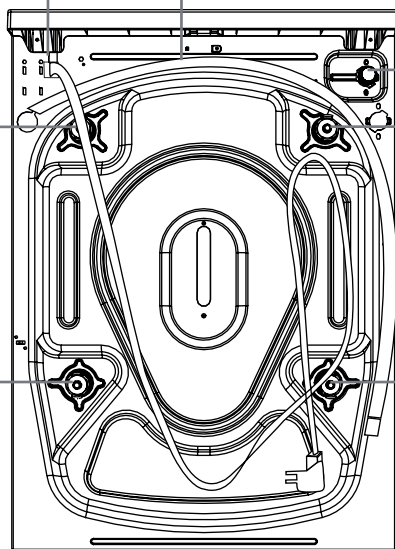

PRZEGLĄD URZĄDZENIA

SPECYFIKACJA TECHNICZNA

Napięcie zasilania / częstotliwość (V/Hz)	(220-240) V~/50Hz
Maksymalne natężenie prądu (A)	10
Ciśnienie wody	Maximum: 1 Mpa Minimum : 0.1 Mpa
Moc całkowita (W)	2200
Maksymalny ciężar wsadu (kg)	7
Prędkość wirowania (obr / min)	1000 / 1200 w zależności od modelu
Ilość programów	15
Wymiary (Wysokość x Szerokość x Głębokość) (mm)	845 x 597 x 527

INSTALACJA

USUWANIE ŚRUB ZABEZPIEZAJĄCYCH PRZED USZKODZENIAMI PODCZAS TRANSPORTU

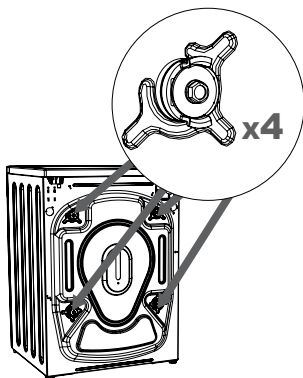

Przed uruchomieniem urządzenia należy usunąć 4 śruby zabezpieczające przed uszkodzeniami podczas transportu oraz gumowe podkładki umieszczone z tyłu urządzenia. Nieusunięcie śrub może spowodować silne wibracje, hałas czy też nieprawidłowe funkcjonowanie urządzenia (może to doprowadzić do utraty gwarancji).

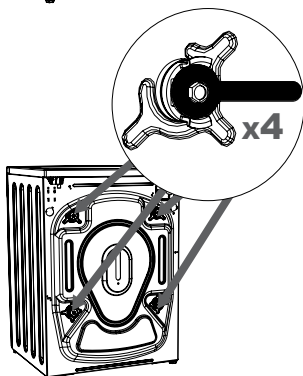

Śruby zabezpieczające przed uszkodzeniami podczas transportu należy poluzować obracając odpowiedni klucz ruchem przeciwnym do wskazówek zegara.

INSTALACJA

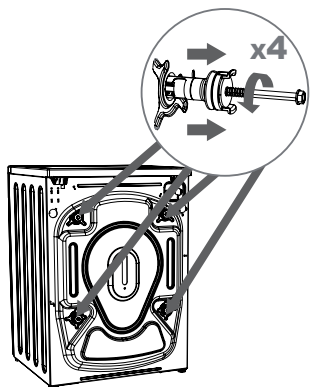

Śruby zabezpieczające powinny zostać wyciągnięte.

Następnie w miejsce usuniętych śrub włożyć zaślepki transportowe znajdujące się w woreczku z akcesoriami.

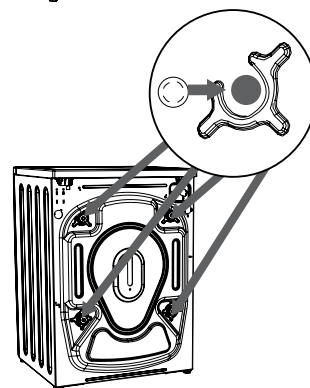

Śruby należy zachować na wypadek kolejnego transportu urządzenia.

! UWAGA: Przed pierwszym użyciem należy usunąć wszystkie śruby zabezpieczające.

Wszelkie usterki, które wystąpią podczas pracy urządzenia przy zamocowanych śrubach zabezpieczających nie zostaną objęte gwarancją.

POZIOMOWANIE PRZY POMOCY REGULOWANYCH NÓŻEK

• REGULACJA NÓŻEK

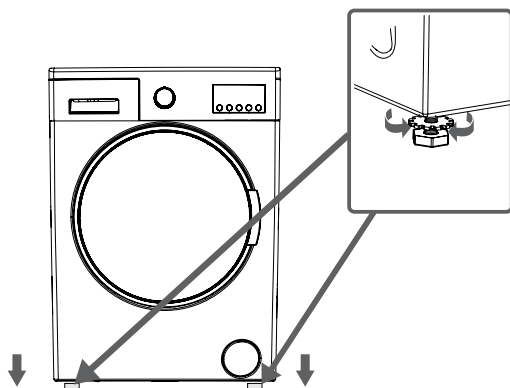

Nie należy montować urządzenia na wykładzinie i powierzchniach nie pozwalających na wentylację urządzenia.

Aby zapewnić cichą i wolną od wibracji pracę urządzenia, należy zamontować je na twardym i nie śliskim podłożu.

Urządzenie można wypoziomować przy pomocy regulowanych nóżek.

INSTALACJA

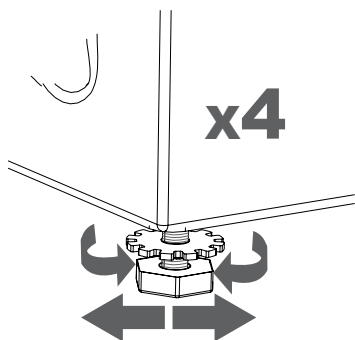

Poluzuj plastikową nakrętkę blokującą.
Wyreguluj nóżki dokręcając je lub odkręcając.
Po wypoziomowaniu urządzenia dokręć plastikową nakrętkę blokującą.

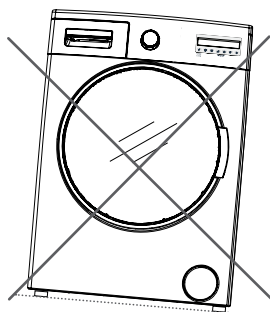

! **Uwaga!**
W celu wyrównania podłoża nigdy nie należy podkładać pod pralkę tektury, desek ani innych materiałów.

! **Uwaga!**
Czyszcząc podłoże pod pralką należy uważać, aby nie przestawić nóżek.

PODŁĄCZENIE DO SIECI ELEKTRYCZNEJ

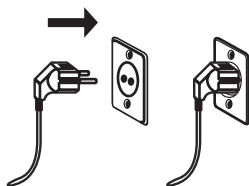

Domyślne ustawienia urządzenia to 220-240V i 50Hz.

- Domyślne ustawienia urządzenia to 220-240V i 50Hz.
- Przewód zasilający pralki wyposażony jest we wtyczkę z uziemieniem, która zawsze powinna być podłączona do gniazdka o napięciu 240V.
- Napięcie w bezpieczniku powinno wynosić 240V.
- Wartość napięcia w przewodzie przyłączonym do wtyczki również powinna wynosić 240V. Jeśli nie posiadasz takiego gniazda, poproś wykwalifikowanego elektryka o wykonanie przyłącza.
- Producent nie ponosi odpowiedzialności za szkody spowodowane korzystaniem z gniazda bez uziemienia.

★ Obsługa urządzenia przy niskim napięciu może spowodować skrócenie cyklu życia pralki i ograniczyć jej wydajność.

INSTALACJA

PODŁĄCZANIE WĘŻA DOPROWADZAJĄCEGO WODĘ

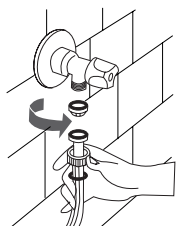
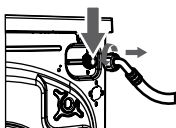
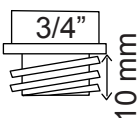
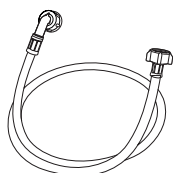

- W zależności od specyfikacji, urządzenie może posiadać zarówno przyłącze pojedyncze (zimne) jak i podwójne (zimne/ciepłe).
- Wąż z białą nakrętką powinien być podłączony do zimnej wody, a wąż z czerwoną nakrętką do ciepłej (dotyczy pralek z podwójnym przyłączem).
- W celu eliminacji przecieków, do zestawu dołączono 1 lub 2 uszczelki (dotyczy urządzeń z podwójnym przyłączem).
- Dopasuj dołączone uszczelki do węży dopływowych po stronie kranu.
- Przymocuj węże dopływowe do gwintowanych kranów 3/4".
- Podłącz z tyłu urządzenia białą kolankową końcówkę węża dopływowego do zaworów wlotowych wody z białym filtrem, a czerwoną końcówkę kolankową do czerwonego filtra (dotyczy urządzeń z podwójnym przyłączem).
- Dokręć ręcznie plastikowe części do złączy.
- W razie braku pewności, poproś o pomoc wykwalifikowanego hydraulika.
- Przepływ wody o ciśnieniu 0,1-1 mPa pozwoli na bardziej wydajną pracę urządzenia. (ciśnienie 0,1 mPa oznacza, że przez odkręcony kran przepływa ponad 8 litrów wody na minutę.)
- Po instalacji należy całkowicie odkręcić zawór z wodą, by upewnić się, że żadne z przyłączy nie przecieka.
- Należy sprawdzić czy nowe węże dopływowe nie są złamane, zniszczone i czy mają odpowiedni rozmiar.
- Jeśli urządzenie posiada podwójny dopływ ciepłej wody, jej maksymalna temperatura powinna wynosić 70°C.
- Do podłączenia urządzenia należy używać wyłącznie nowych węży dostarczonych z pralką. Nigdy nie należy używać starych, zużytych lub zniszczonych węży dopływowych.



Do podłączenia urządzenia należy używać wyłącznie nowych węży dostarczonych z pralką.

ODPROWADZANIE WODY

- Końcówka węża odpływowego może być dopasowana do odpowiedniej kształtki podłączonej bezpośrednio do odpływu lub do syfonu umywalki.
- Nigdy nie należy przedłużać węża odpływowego.
- Nie należy umieszczać węża odpływowego w pojemnikach, wiadrach ani w zlewie.
- Należy upewnić się, że wąż odpływowy nie jest zgięty, wykrzywiony, złamany czy też przedłużony.



Uwaga!

Wąż powinien być przymocowany minimum 60 cm i maksimum 100 cm nad podłogą.

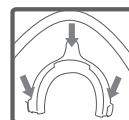
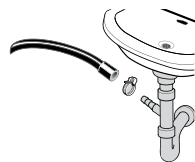

INSTALACJA

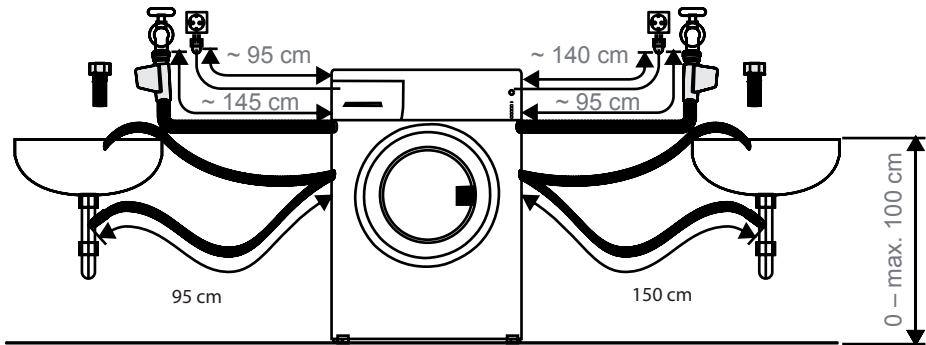

PANEL STEROWANIA

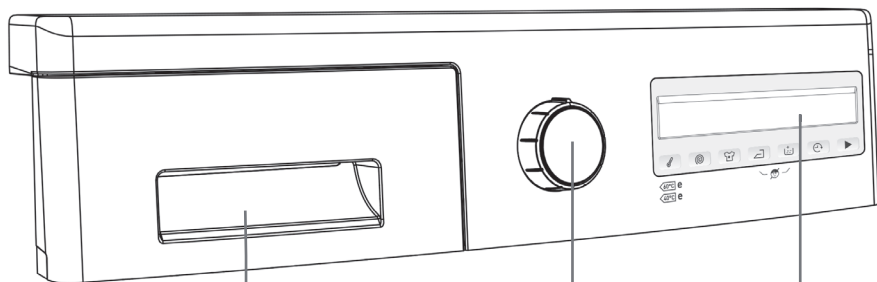

Szuflada dozownika na detergenty

Pokrętko programatora

Wyświetlacz elektroniczny i funkcje dodatkowe

PANEL STEROWANIA

SZUFLADA DOZOWNIKA NA DETERGENTY

W przypadku użycia płynnego środka piorącego, można zastosować miarkę pomagającą w określeniu poziomu detergentu. Płynny środek piorący może być wykorzystywany we wszystkich programach bez prania wstępnego. Dozownik płynnego środka piorącego należy umieścić w drugiej przegródce szuflady na detergenty (znajdującej się wewnątrz urządzenia)(*) i ustalić ilość środka piorącego.

(W kwestii doboru odpowiedniej ilości płynnego środka piorącego należy przestrzegać zaleceń producentów).

Nie należy przekraczać poziomu MAX. Dozownik należy stosować wyłącznie do płynnych środków piorących, nie do proszków.

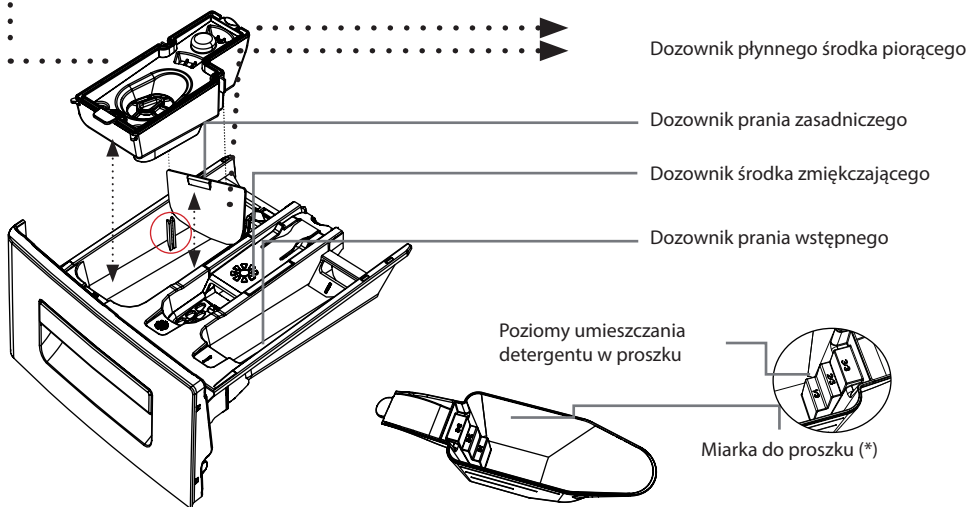
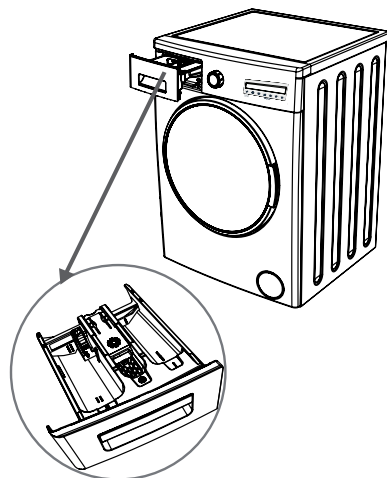

(*) Specyfikacja urządzenia może się różnić w zależności od zakupionego modelu.

PANEL STEROWANIA

KOMORY DOZOWNIKA

KOMORA PRANIA ZASADNICZEGO:

Należy umieszczać w niej wyłącznie środki piorące (płynne lub w proszku) oraz preparaty przeciwko osadzaniu się kamienia.

Miarkę płynnego środka piorącego znaleźć można w bębnie nowej pralki. (*)

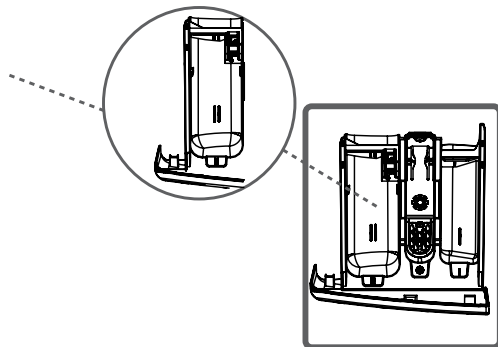

KOMORA ŚRODKA ZMIĘCZAJĄCEGO, KROCHMALU I DETERGENTU

Do prania można stosować środki zmiękczające (zaleca się dobieranie rodzaju i ilości zgodnie z zaleceniami producenta). Zdarza się, że środek zmiękczający używany do prania pozostaje w dozowniku. Przyczyną jest jego nadmierna gęstość.

Aby uniknąć takich sytuacji, zaleca się stosowanie bardziej rozrzedzonych środków zmiękczających.

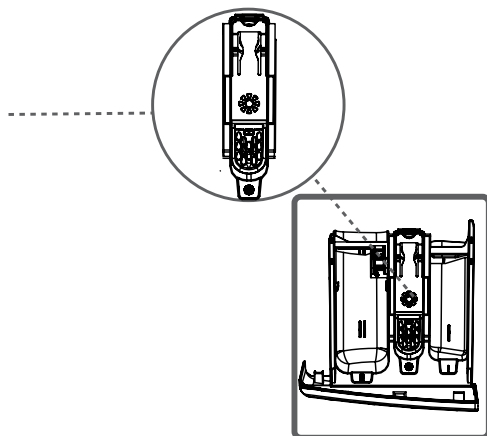

KOMORA PRANIA WSTĘPNEGO

Komorę tę wykorzystuje się wyłącznie przy wybranej opcji prania wstępnego.

Programy z praniem wstępnym należy włączać jedynie w przypadku bardzo mocno zabrudzonych ubrań.

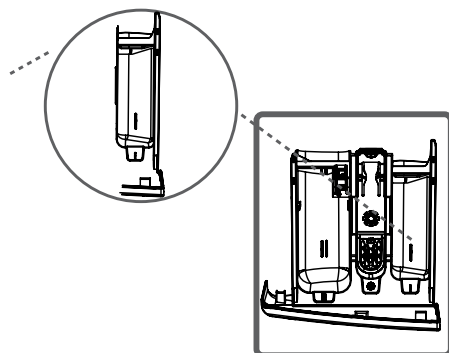

(*) Specyfikacja urządzenia może się różnić w zależności od zakupionego modelu.

PANEL STEROWANIA

POKRĘTŁO PROGRAMATORA

- Program piorący można wybrać przy użyciu pokrętła programatora.
- Rodzaj programu piorącego można wybrać przekręcając pokrętło w obu kierunkach.
- Należy upewnić się, że pokrętło znajduje się dokładnie na żądanym programie.

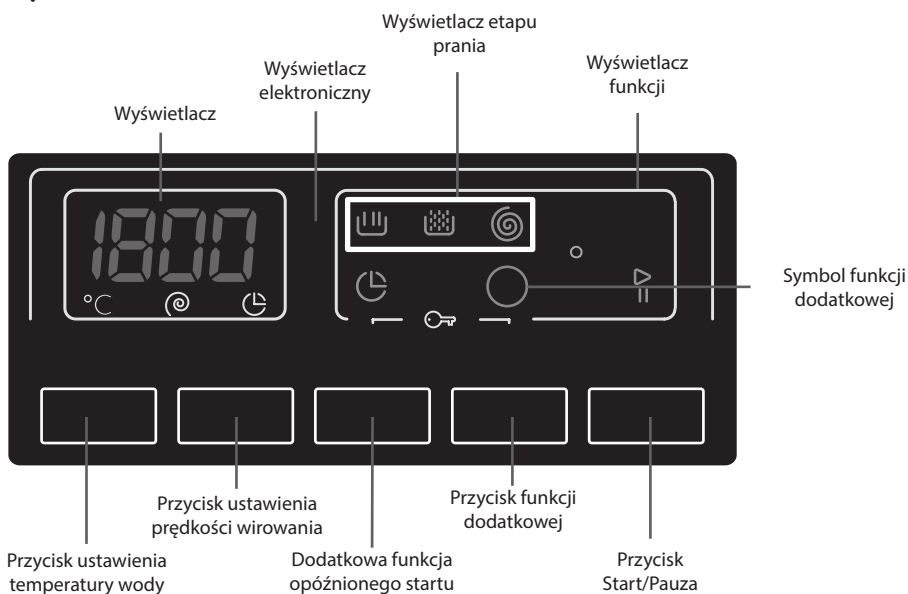

PANEL STEROWANIA

WYŚWIETLACZ ELEKTRONICZNY

Na wyświetlaczu widoczna jest temperatura prania, prędkość wirowania, czas zakończenia pracy, dodatkowe wybrane funkcje oraz etap, na jakim znajduje się urządzenie (☰ → pranie wstępne/pranie zasadnicze, ☰ → płukanie, ⦿ → wirowanie).

Na wyświetlaczu pojawić się mogą symbole ostrzegające o błędach w urządzeniu, jak również informacje o zakończeniu programu piorącego. Pojawi się wówczas napis „KONIEC”.

PRZYGOTOWANIE DO PRANIA

SEGREGACJA BIELIZNY

- Każda rzecz posiada metkę ze specyfikacją. Bieliznę należy prać i suszyć zgodnie z zaleceniami na metce.
- Pranie należy rozdzielić zgodnie z jego rodzajem (bawełna, syntetyki, tkaniny delikatne, tkaniny wełniane, itp.), temperaturą prania (zimne, 30°, 40°, 60°, 90°) oraz stopniem zabrudzenia (lekko zabrudzone, brudne, mocno zabrudzone).
- Nigdy nie należy prać razem ubrań białych i kolorowych.
- Ponieważ pranie kolorowe może farbować, należy prać je osobno.
- Należy upewnić się czy na ubraniach i w kieszeniach nie ma żadnych materiałów metalowych; jeśli takie znajdziemy, należy je usunąć.













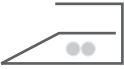
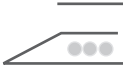

Uwaga!

Wady powstające w wyniku dostania się do pralki substancji obcych nie są objęte gwarancją.

- Ubrania powinny być zasunięte lub zapięte.
- Metalowe lub plastikowe haczyki przy frankach i zasłonach należy usunąć lub prać całość w odpowiedniej siatce lub worku do prania.
- Spodnie, podkoszulki, dresy i ubrania wykonane z dzianiny należy prać odwrócone na lewą stronę.
- Skarpetki, chusteczki i mniejsze rzeczy należy wkładać do siatki.



PRZYGOTOWANIE DO PRANIA

 <p>Wybielanie</p>	 <p>Nie wybielać</p>	 <p>Pranie normalne</p>
 <p>Maksymalna temperatura prasowania 150°C</p>	 <p>Maksymalna temperatura prasowania 200°C</p>	 <p>Nie prasować</p>
 <p>Czyszczenie na sucho</p>	 <p>Nie czyścić na sucho</p>	 <p>Zostawić na płaskiej powierzchni</p>
 <p>Rozwiesić mokre</p>	 <p>Suszyć na wieszaku</p>	 <p>Nie wirować, nie suszyć w suszarce bębnowej</p>
 <p>Czyszczenie na sucho przy użyciu oleju gazowego, alkoholu, R113</p>	 <p>Czyszczenie na sucho przy użyciu perchloroetylenu, R11, R13, benzyny</p>	 <p>Czyszczenie na sucho przy użyciu perchloroetylenu, R111, R113, oleju gazowego</p>

PRZYGOTOWANIE DO PRANIA

UMIESZCZANIE BIELIZNY W PRALCE

- Otwórz drzwi urządzenia.
- Umieść bieliznę w pralce.

- ★ Maksymalna waga wsadu może się różnić w zależności od rodzaju prania, stopnia zabrudzenia i wybranego programu. Nie należy przekraczać maksymalnego limitu suchego wsadu wskazanego w tabeli programów do prania.

Poniższa tabela wag może być traktowana jako przykład.

RODZAJ PRANIA	WAGA (g)
Ręcznik	200
Prześcieradło	500
Szlafrok	1200
Narzuta	700
Powłoczka poduszki	200
Bielizna	100
Obrus	250

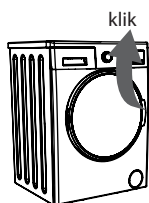

- Każdą rzecz należy wkładać osobno.
- Przed zamknięciem drzwi pralki należy się upewnić czy żadna rzecz nie dostała się pomiędzy obudowę a dolną uszczelkę.
- Aby zamknąć drzwi urządzenia należy je przyciskać dopóki nie zabrzmi dźwięk zamykania.
- Zamknij dokładnie drzwi urządzenia, w przeciwnym razie urządzenie nie uruchomi się.

DODAWANIE DETERGENTU

Ilość detergentu dodawanego do prania zależy od następujących kryteriów:

- Zużycie detergentu zależy od stopnia zabrudzenia prania. Mniej zabrudzone rzeczy należy prać bez prania wstępnego z mniejszą ilością środka piorącego dodanego do drugiego dozownika szuflady na detergent.
- Do prania zabrudzonego należy wybrać program z praniem wstępnym, $\frac{1}{4}$ środka piorącego dodać do pierwszego dozownika szuflady na detergent, pozostałe $\frac{3}{4}$ środka do drugiego dozownika.
- Zaleca się stosowanie detergentów przeznaczonych do prania w pralce. Ilość środka piorącego jaką należy dodać do prania umieszczona jest na opakowaniu.
- Im twardsza woda, tym więcej detergentu należy dodać.
- Ilość użytego środka piorącego wzrasta wraz ze wzrostem ilości prania.
- Środek zmiękczający należy umieścić w dozowniku znajdującym się w szufladzie na detergenty. Nie należy przekraczać poziomu MAX. W przeciwnym razie środek zmiękczający przedostanie się do wody podczas spłukiwania.
- Środki zmiękczające o dużej gęstości należy rozrzedzić przed umieszczeniem w dozowniku. Mogą one bowiem zablokować dozownik i utrudnić przepływ środka.

PRZYGOTOWANIE DO PRANIA

Płynne środki piorące można wykorzystywać we wszystkich programach bez prania wstępnego. Należy dostosować ilość płynnego środka piorącego przy pomocy miarki płynnego detergentu (*) i wlać go do drugiego dozownika detergentu, ustalając uprzednio ilość zgodnie z poziomami zaznaczonymi na miarce.

Należy pamiętać, by usunąć miarkę.

(*)Specyfikacja urządzenia może się różnić w zależności od zakupionego modelu.

OBSŁUGA URZĄDZENIA

- Podłącz pralkę do zasilania.
- Odkręć zawór z wodą.
- Otwórz drzwi urządzenia.
- Umieść pranie w pralce.
- Aby zamknąć drzwi urządzenia należy je przyciskać dopóki nie zabrzmi dźwięk zamykania.

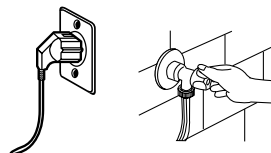

• WYBÓR PROGRAMU

Wybierz odpowiedni program z tabeli programów prania.

• FUNKCJE DODATKOWE

Przed rozpoczęciem programu można opcjonalnie wybrać funkcję dodatkową.

- Naciśnij przycisk wybranej funkcji dodatkowej.
- Jeśli symbol funkcji na wyświetlaczu świeci się ciągłym światłem, oznacza to, że wybrana funkcja zostanie aktywowana.
- Jeśli symbol funkcji na wyświetlaczu mruga, oznacza to, że wybrana funkcja nie zostanie aktywowana.



Przyczyny braku aktywacji:

- Wybrana funkcja programu piorącego jest nieodpowiednia.
- Twoje urządzenie przekroczyło etap, podczas którego żądana funkcja dodatkowa może zostać włączona.
- Wybrana funkcja nie jest zgodna z wcześniej wybranym programem.

• SYSTEM WYKRYWANIA CZĘŚCIOWEGO WSADU

Pralka posiada system wykrywania częściowego załadunku.

W przypadku, gdy załadowana zostanie mniej niż połowa maksymalnej pojemności pralki, urządzenie uruchomi się w trybie oszczędzającym czas, zużycie wody i energii w niektórych programach. Przy włączonej funkcji wykrywania częściowego wsadu, urządzenie może ukończyć ustawiony program w krótszym czasie.

PRZYGOTOWANIE DO PRANIA

FUNKCJE DODATKOWE

• WYBÓR TEMPERATURY

Temperaturę prania wybiera się przy pomocy przycisku.

Przy każdym wyborze nowego programu na wyświetlaczu widoczna jest maksymalna temperatura prania.

Temperatura prania może być stopniowo obniżana za pomocą przycisku (--) woda piorąca w zakresach temperatury maksymalnej i prania zimnego.

Jeśli nie udało się ustawić temperatury wody, można powrócić do żądanej wartości nieustannie wciskając przycisk ustawienia temperatury.

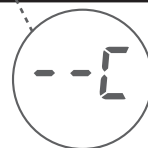

• WYBÓR PRĘDKOŚCI WIROWANIA

Prędkość wirowania wybiera się za pomocą przycisku ustawienia prędkości wirowania.

Podczas wyboru nowego programu, ustawiona zostanie maksymalna prędkość wirowania. Prędkość wirowania wybranego programu będzie widoczna na wyświetlaczu obrotów.

Prędkość wirowania można stopniowo zmniejszać w zakresie opcji (--) anuluj wirowanie i maksymalna prędkość wirowania.

Jeśli pominięta została żądana wartość prędkości wirowania, można ją ponownie wprowadzić poprzez przytrzymanie przycisku ustawienia prędkości wirowania.

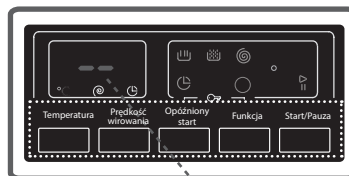
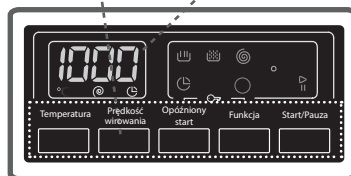

PRZYGOTOWANIE DO PRANIA

• FUNKCJA OPÓŹNIONEGO STARTU

Dzięki tej funkcji można ustawić czas rozpoczęcia pracy pralki. Czas ten ma zakres od 1 godziny do 23 godzin.

Użycie funkcji opóźnionego startu:

- Przcisnij przycisk opóźnionego startu.
- Na wyświetlaczu pojawi się wyrażenie „1 godz”
-  Symbol będzie migał na wyświetlaczu.
- Przytrzymaj przycisk opóźnienia startu do momentu pojawienia się żądanej wartości.
- W celu aktywowania opóźnienia startu wybranego w programie można przycisnąć którykolwiek przycisk funkcji dodatkowej oprócz przycisku „Start/Wstrzymanie”.

W przypadku pominięcia danej wartości, można powrócić do żądanego ustawienia przytrzymując przycisk opóźnienia startu.

Aby anulować funkcję opóźnienia startu, należy ponownie przycisnąć przycisk.

Symbol funkcji  nie będzie dłużej widoczny na wyświetlaczu.

W celu włączenia funkcji opóźnionego startu, urządzenie powinno być włączone za pomocą przycisku Start/Pauza.

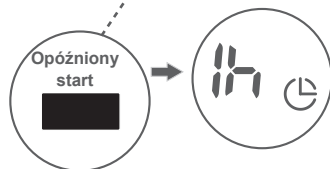
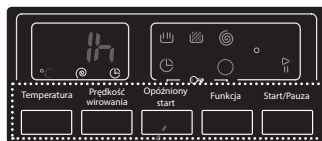

• ŁATWE PRASOWANIE (*)

Pranie może być mniej pogniecione, jeśli zastosowana zostanie funkcja dodatkowa.

Po wciśnięciu funkcji dodatkowej łatwe prasowanie na wyświetlaczu zaświeci się symbol .

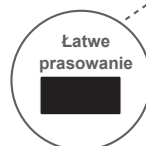

• ANTYALERGICZNY (*)

W programach z aktywną funkcją antyalergiczną, urządzenie wykonuje dodatkowe płukanie poprzedzające płukanie ostateczne.

U uruchomienie dodatkowej funkcji antyalergicjnej, na wyświetlaczu pojawi się symbol .

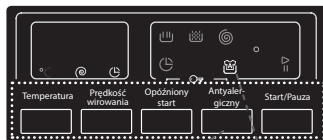

(*)Zależy od modelu

PRZYGOTOWANIE DO PRANIA

• SZYBKIE PRANIE(*)

Niniejsza funkcja umożliwia skrócenie czasu trwania prania tkanin lekko zabrudzonych.

W przypadku załadowania mniej niż połowy pojemności dla danego programu, pralka rozpozna wagę dzięki systemowi częściowego wsadu, a wybrany program skróci czas prania, aby zmniejszyć zużycie energii i wody. Gdy urządzenie wykryje częściowy wsad, symbol  automatycznie zaświeci się na wyświetlaczu.

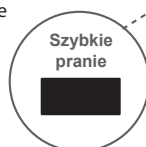

• PRANIE WSTĘPNE(*)

Mocno zabrudzone ubrania należy uprać wstępnie przed praniem zasadniczym używając dodatkowej funkcji.

Używając tej funkcji, należy umieścić detergent w dozowniku prania wstępnego szuflady na detergenty.

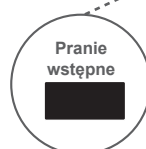
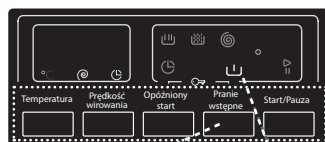

• DODATKOWE PŁUKANIE(*)

Operacja dodatkowego płukania może być przeprowadzona dzięki wyborowi funkcji dodatkowej.

Program zostaje aktywowany po wciśnięciu przycisku funkcji dodatkowego płukania i zapaleniu się diody z symbolem .

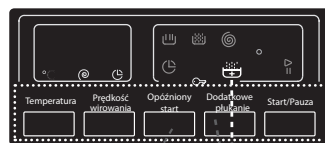

• PRZYCISK START/PAUZA

Wciśnięcie przycisku Start/Pauza powoduje uruchomienie wybranego programu lub zatrzymanie aktualnie wybranego trybu. Włączenie trybu wstrzymania spowoduje miganie diody Start/Pauza na wyświetlaczu.

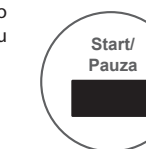
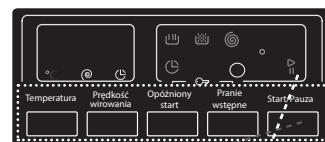

(*)Zależy od modelu

PRZYGOTOWANIE DO PRANIA

BLOKADA RODZICIELSKA

W celu uniknięcia przerwania programu po wciśnięciu przycisków lub włączeniu przycisku programu w trakcie prania dostępna jest blokada rodzicielska.

Blokada zostanie aktywowana po jednoczesnym przyciśnięciu dodatkowej funkcji 3 i 4 na co najmniej 3 sekundy.

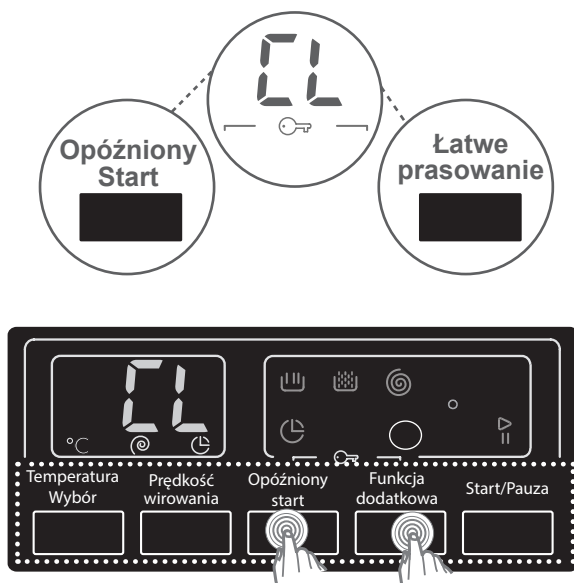

Po aktywowaniu funkcji, na wyświetlaczu zaświecie się symbol „CL”.

Przyciśnięcie jakiegokolwiek przycisku w momencie, gdy aktywna jest blokada rodzicielska, spowoduje mruganie symbolu „CL” na wyświetlaczu.

Jeśli w trakcie aktywnej blokady rodzicielskiej włączony jest program piorący, pokrętko programatora ustawione jest w pozycji ANULUJ i wybrany zostanie inny program, poprzedni program powróci do pracy od momentu, w którym został przerwany.

Aby dezaktywować funkcję, wystarczy wcisnąć te same przyciski na co najmniej 3 sekundy. Po wyłączeniu funkcji blokady rodzicielskiej, symbol „CL” wyłączy się.

ANULOWANIE PROGRAMU

Aby wyłączyć działający program:

- 1- Przekręć pokrętko programatora na pozycję „ANULUJ”.
- 2- Urządzenie zaprzestanie prania, a program zostanie anulowany.
- 3- Aby opróżnić pralkę z nabranej wody, należy ustawić pokrętko programatora na dowolnym programie.
- 4- Pralka wypompuje wodę i anuluje program.
- 5- Pralka uruchomi się po wybraniu nowego programu.

PRZYGOTOWANIE DO PRANIA

ZAKOŃCZENIE PROGRAMU PIORĄCEGO

Urządzenie zatrzyma się samodzielnie tuż po zakończeniu wybranego programu piorącego.

- Na wyświetlaczu pojawi się napis „KONIEC”.



- Można otworzyć drzwi pralki i wyjąć pranie.
- Drzwi pralki należy pozostawić otwarte, aby wewnętrzne części urządzenia mogły wyschnąć.

Przekręć pokrętkę programatora na pozycję „ANULUJ”.

- Odłącz pralkę od zasilania.
- Zakręć dopływ wody.

TABELA PROGRAMÓW PRANIA





 BAWEŁNA 90°	
Temperatura prania (°C)	90°
Maksymalny ciężar suchego prania (kg)	7,0
Komora dozownika na detergenty	2
Czas trwania programu (min.)	200
Rodzaj prania / Opis	Bardzo brudne, bawełna, tkaniny lniane (bielizna, prześcieradła, obrusy, ręczniki (maksymalnie 3,5 kg), pościel)
 BAWEŁNA - PRANIE WSTĘPNE	
Temperatura prania (°C)	60°
Maksymalny ciężar suchego prania (kg)	7,0
Komora dozownika na detergenty	1 i 2
Czas trwania programu (min.)	165
Rodzaj prania / Opis	Bрудna bawełna i tkaniny lniane. (Bielizna, prześcieradła, obrusy, ręczniki (maksymalnie 3,5 kg), pościel)
 BAWEŁNA ECO 60 C°	
Temperatura prania (°C)	60°
Maksymalny ciężar suchego prania (kg)	7,0
Komora dozownika na detergenty	2
Czas trwania programu (min.)	205
Rodzaj prania / Opis	Bрудna bawełna i tkaniny lniane. (Bielizna, prześcieradła, obrusy, ręczniki (maksymalnie 3,5 kg), pościel)
 BAWEŁNA 40 C°	
Temperatura prania (°C)	40°
Maksymalny ciężar suchego prania (kg)	7,0
Komora dozownika na detergenty	2
Czas trwania programu (min.)	195
Rodzaj prania / Opis	Bрудna bawełna i tkaniny lniane. (Bielizna, prześcieradła, obrusy, ręczniki (maksymalnie 3,5 kg), pościel)
	DŁUGOŚĆ TRWANIA PROGRAMU MOŻE SIĘ ZMIENIĆ W ZALEŻNOŚCI OD ILOŚCI PRANIA, WODY, TEMPERATURY OTOCZENIA ORAZ WYBRANYCH FUNKCJI DODATKOWYCH.

TABELA PROGRAMÓW PRANIA





 ECO 20°	
Temperatura prania (°C)	20°
Maksymalny ciężar suchego prania (kg)	3,5
Komora dozownika na detergenty	2
Czas trwania programu (min.)	98
Rodzaj prania / Opis	Brudne, bawełna, tkaniny lniane (Bielizna, prześcieradła, obrusy max. 2 kg) prześcieradła, ręczniki itp.
 EASY CARE	
Temperatura prania (°C)	40°
Maksymalny ciężar suchego prania (kg)	3,5
Komora dozownika na detergenty	2
Czas trwania programu (min.)	91
Rodzaj prania / Opis	Bardzo brudne syntetyczne (skarpety nylonowe, koszule, bluzki, spodnie itp.)
 WEŁNA	
Temperatura prania (°C)	30°
Maksymalny ciężar suchego prania (kg)	2,5
Komora dozownika na detergenty	2
Czas trwania programu (min.)	55
Rodzaj prania / Opis	Tkaniny wełniane z możliwością prania mechanicznego.
 PŁUKANIE	
Temperatura prania (°C)	-
Maksymalny ciężar suchego prania (kg)	7,0
Komora dozownika na detergenty	-
Czas trwania programu (min.)	42
Rodzaj prania / Opis	Aby włączyć dodatkowe płukanie po zakończeniu programu, można zastosować funkcję do każdego rodzaju prania.
	DŁUGOŚĆ TRWANIA PROGRAMU MOŻE SIĘ ZMIENIĆ W ZALEŻNOŚCI OD ILOŚCI PRANIA, WODY, TEMPERATURY OTOCZENIA ORAZ WYBRANYCH FUNKCJI DODATKOWYCH.

TABELA PROGRAMÓW PRANIA









 WIROWANIE	
Temperatura prania (°C)	-
Maksymalny ciężar suchego prania (kg)	7,0
Komorę dozownika na detergenty	-
Czas trwania programu (min.)	17
Rodzaj prania / Opis	Aby włączyć dodatkowe wirowanie po zakończeniu programu, można zastosować funkcję do każdego rodzaju prania.
 TKANINY DELIKATNE / PRANIE RĘCZNE	
Temperatura prania (°C)	30°
Maksymalny ciężar suchego prania (kg)	2,5
Komorę dozownika na detergenty	2
Czas trwania programu (min.)	100
Rodzaj prania / Opis	Tkaniny przeznaczone do prania ręcznego lub delikatnego.
 UBRANIA SPORTOWE	
Temperatura prania (°C)	30°
Maksymalny ciężar suchego prania (kg)	3,5
Komorę dozownika na detergenty	2
Czas trwania programu (min.)	79
Rodzaj prania / Opis	Ubrania sportowe
 MIESZANE	
Temperatura prania (°C)	30°
Maksymalny ciężar suchego prania (kg)	3,5
Komorę dozownika na detergenty	2
Czas trwania programu (min.)	85
Rodzaj prania / Opis	Bрудną bawełnę, tkaniny syntetyczne, kolorowe i lniane można prać razem.
	DŁUGOŚĆ TRWANIA PROGRAMU MOŻE SIĘ ZMIENIĆ W ZALEŻNOŚCI OD ILOŚCI PRANIA, WODY, TEMPERATURY OTOCZENIA ORAZ WYBRANYCH FUNKCJI DODATKOWYCH.

TABELA PROGRAMÓW PRANIA

 BLUZKI / KOSZULE	
Temperatura prania (°C)	60°
Maksymalny ciężar suchego prania (kg)	3,5
Komora dozownika na detergenty	2
Czas trwania programu (min.)	110
Rodzaj prania / Opis	Brudna bawełna, tkaniny syntetyczne i mieszane, koszule i bluzki mogą być prane razem.
 CODZIENNE 60 MIN.	
Temperatura prania (°C)	60°
Maksymalny ciężar suchego prania (kg)	3,5
Komora dozownika na detergenty	2
Czas trwania programu (min.)	60
Rodzaj prania / Opis	Brudną bawełnę, tkaniny kolorowe i lniane można prać w 60°C przez 60 minut.
W przypadku gdy pralka posiada dodatkową opcję szybkiego prania należy włożyć 2 kg lub mniej prania do bębna, a urządzenie automatycznie włączy program 30-minutowy.	
 SZYBKIE 15 MIN.	
Temperatura prania (°C)	30°
Maksymalny ciężar suchego prania (kg)	2,0
Komora dozownika na detergenty	2
Czas trwania programu (min.)	15
Rodzaj prania / Opis	Lekko zabrudzone tkaniny bawełniane, kolorowe i lniane można wyprać w ciągu 15 minut.
UWAGA: Ponieważ czas trwania prania jest krótki, wymagana jest mniejsza ilość środka piorącego niż w innych programach. W przypadku, gdy urządzenie wykryje niestabilny wsad, czas trwania programu wydłuży się. Drzwi urządzenia można otworzyć 2 minuty po zakończeniu programu piorącego. (2 minuty to czas wymagany do otwarcia drzwi urządzenia, który nie jest wliczony w czas prania.)	
	DŁUGOŚĆ TRWANIA PROGRAMU MOŻE SIĘ ZMIENIĆ W ZALEŻNOŚCI OD ILOŚCI PRANIA, WODY, TEMPERATURY OTOCZENIA ORAZ WYBRANYCH FUNKCJI DODATKOWYCH.

KONSERWACJA I CZYSZCZENIE URZĄDZENIA

OSTRZEŻENIA

Odłącz urządzenie od zasilania przed rozpoczęciem czynności konserwacyjnych i czyszczących.

Zakręć dopływ wody przed rozpoczęciem czynności konserwacyjnych i czyszczących.

! UWAGA: Części urządzenia mogą ulec zniszczeniu, jeśli środki czyszczące zawierają rozpuszczalniki.

Nie należy stosować materiałów czyszczących zawierających rozpuszczalniki.

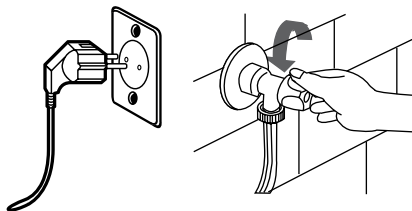

FILTRY WLOTU WODY

Filtry zapobiegające przedostawaniu się brudu i substancji obcych do urządzenia dostępne są w kranach i zaworach na obu końcach węża doprowadzającego wodę do pralki.

Jeśli urządzenie nie może pobrać odpowiedniej ilości wody pomimo całkowitego odkręcenia zaworu, należy wyczyścić filtry.

(Zaleca się czyszczenie filtra pompy raz na 2 miesiące.)

- Odłącz węże dopływowe.
- Usuń filtry z zaworów za pomocą szczypiec, a następnie oczyść je w wodzie przy użyciu szczotki.
- Zdemontuj ręczne filtry na zaworach i węzłach dopływowych i wyczyść je.
- Po wyczyszczeniu filtrów należy je ponownie umieścić we właściwych miejscach.

! UWAGA: Filtry na zaworach mogą być zablokowane z powodu zanieczyszczenia kranu z wodą lub brakiem odpowiedniej konserwacji. Zepsute zawory mogą również powodować nieustanne przeciekanie wody do urządzenia.

Awarie wynikające z powyższego nie są objęte gwarancją.

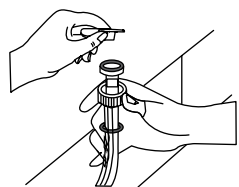
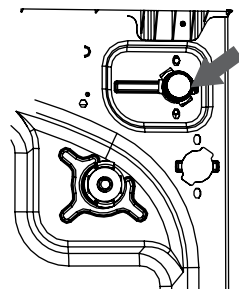

FILTR POMPY

Dostępny jest system filtrów zapobiegający przedostawaniu się nitek i drobnych materiałów do pompy podczas operacji wypompowywania wody po zakończeniu prania, dzięki czemu cykl życia pompy jest przedłużony. Zaleca się czyszczenie filtra pompy raz na 2 miesiące. Czyszczenie filtra pompy:

- Aby otworzyć pokrywę pompy, należy użyć miarki do detergentu w proszku lub w płynie (*) dostarczoną z pralką.
- Dopasuj zakończenie plastikowej części do otworu pokrywy pompy i wciśnij je. W ten sposób pokrywa otworzy się.

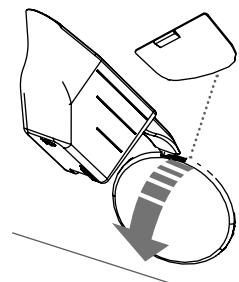

KONSERWACJA I CZYSZCZENIE URZĄDZENIA

- Przed otwarciem pokrywy filtra, należy umieścić z przodu pojemnik, aby zapobiec wydostaniu się pozostałej w urządzeniu wody na podłogę.
- Poluzuj pokrywę filtra przekręcając ją w kierunku odwrotnym do wskazówek zegara i wylej wodę.

! **Uwaga!**
Ze względu na ilość wody zgromadzonej w pralce, naczynie może być opróżniane wielokrotnie.

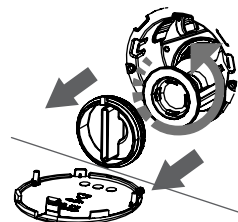

- Oczyszczyć filtr z przedmiotów obcych za pomocą szczotki.
- Po oczyszczeniu filtra, należy ponownie umieścić jego pokrywę we właściwym miejscu i przymocować ją.
- Zamykając pokrywę pompy należy upewnić się, że części po wewnętrznej stronie pokrywy pasują do otworów w obudowie.
- Pokrywę pompy można ponownie przymocować w kolejności odwrotnej niż podczas jej zdejmowania.

! **Uwaga!**
Ponieważ woda wewnątrz pompy może być gorąca, należy poczekać do jej wystudzenia.

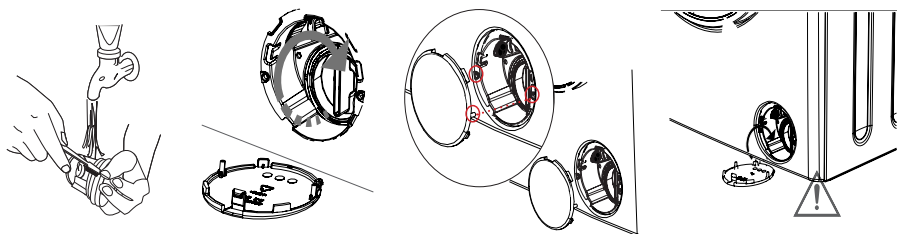

(*) Specyfikacja urządzenia może się różnić w zależności od zakupionego modelu.

DOZOWNIK NA DETERGENTY

Detergenty mogą pozostawiać ślady w dozowniku na detergenty i jego otoczeniu.

W celu wyczyszczenia pozostałości należy regularnie wyjmować dozownik. Zaleca się czyszczenie filtra pompy raz na 2 miesiące.

Wyjmowanie dozownika na detergenty:

- Wyciągnij dozownik do samego końca.
- Wyciągaj dozownik przyciskając część pokazaną na poniższym rysunku i ciągnij, aby go wyjąć.
- Oczyszczyć dozownik za pomocą szczotki.

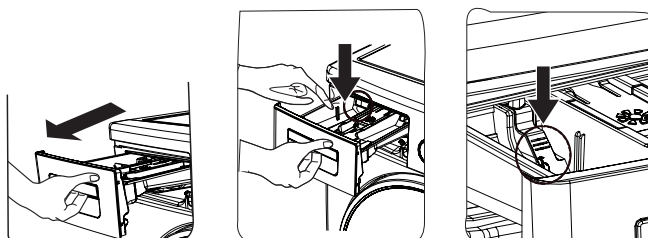

KONSERWACJA I CZYSZCZENIE URZĄDZENIA

- Zbierz osad z dozownika starając się nie zostawiać nic wewnątrz urządzenia.
- Po wysuszeniu dozownika ręcznikiem lub suchą ściereczką należy go ponownie zamontować



Uwaga!

Nie należy myć dozownika na detergenty w zmywarce do naczyń.

- **DOZOWNIK PŁYNNEGO ŚRODKA PIORĄCEGO (*)**

Wymij dozownik płynnego środka piorącego postępując zgodnie z powyższym obrazkiem i wyczyść go z pozostałości po detergencie. Umieść dozownik ponownie na jego miejscu. Upewnij się, że wszelki osad został usunięty z wnętrza urządzenia.

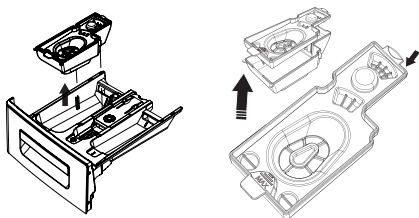

(*) Specyfikacja urządzenia może się różnić w zależności od zakupionego modelu

SYFON / OBUDOWA ZEWNĘTRZNA/BĘBEN

SYFON

Wymij szufladę na detergenty. Wymontuj syfon i całkowicie wyczyść pozostałości środka zmiękczającego. Umieść syfon po jego wyczyszczeniu. Sprawdź czy został poprawnie włożony.

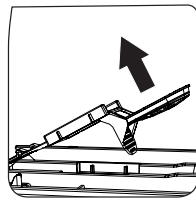
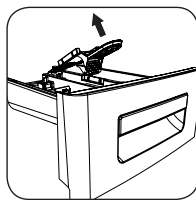
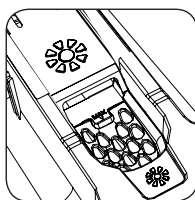

OBUDOWA

Umyj obudowę zewnętrzną ciepłą wodą i niepalnym środkiem, aby jej nie uszkodzić. Po opłukaniu obudowy odrobiną wody, wytrzyj ją suchą i miękką ściereczką.

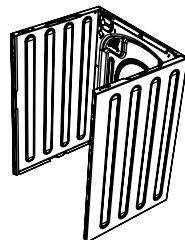

SYFON / OBUDOWA ZEWNĘTRZNA / BĘBEN

BĘBEN

Nie należy zostawiać w pralce metalowych przedmiotów takich jak igły, spinacze, monety itp. Przedmioty te mogą doprowadzić do rdzewienia bębna. Do czyszczenia plam z rdzy należy stosować środki pozbawione chloru i przestrzegać zaleceń producenta środka czyszczącego. Nigdy nie należy stosować przedmiotów druczianych czy twardych do czyszczenia plam z rdzy.

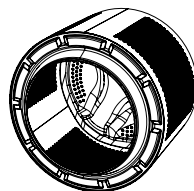

ROZWIĄZYWANIE PROBLEMÓW

Wszelkie czynności naprawcze powinny być przeprowadzone przez autoryzowany serwis jeśli urządzenie wymaga naprawy lub gdy nie można usunąć awarii stosując poniższe informacje:

- Odłącz urządzenie od zasilania.
- Zakręć dopływ wody.

BŁĄD	MOŻLIWA PRZYCZYNA	ROZWIĄZYWANIE PROBLEMÓW
Pralka nie uruchamia się.	Nie jest podłączona do zasilania.	Podłącz urządzenie.
	Zepsuty bezpiecznik.	Wymień bezpieczniki.
	Brak zasilania.	Sprawdź źródło zasilania.
	Przycisk Start/Pauza nie jest wciśnięty.	Wciśnij przycisk Start/Pauza
	Wybór program - pozycja „Stop”.	Przekręć przycisk programowania na wybraną pozycję.
	Drzwi pralki nie są dokładnie zamknięte.	Zamknij drzwi urządzenia
Pralka nie pobiera wody.	Zawór z wodą jest zakręcony.	Odkręć zawór.
	Wąż dopływowy może być skręcony.	Sprawdź wąż dopływowy i odkręć go.
	Zablokowany wąż dopływowy.	Wyczyść filtry węża dopływowego. (*)
	Zablokowany filtr zaworu.	Wyczyść filtry zaworów (*)
	Niedokładnie zamknięte drzwi pralki.	Zamknij drzwi urządzenia.
Pralka nie wypompowuje wody.	Wąż odpływowy jest zablokowany lub skręcony.	Sprawdź wąż odpływowy, następnie wyczyść go lub odkręć.
	Zablokowany filtr pompy.	Wyczyść filtr pompy. (*)
	Pranie nierówno rozmieszczone w pralce.	Rozmieść pranie równo.
Urządzenie wibruje.	Nóżki pralki nie zostały wyregulowane.	Wypoziomuj urządzenie za pomocą nóżek. (**)
	Nakładki zabezpieczające podczas transportu nie zostały wymontowane.	Zdemontuj nakładki zabezpieczające. (**)
	Mniejsza ilość prania w pralce.	Nie powoduje to blokady urządzenia.
	Nadmierna ilość prania lub pranie nierówno rozmieszczone.	Nie należy wkładać do pralki więcej prania niż zalecane. Pranie należy równo rozmieścić w bębnie.
	Pralka stoi na twardym podłożu.	Nie należy ustawiać urządzenia na twardym podłożu.

(*) Sprawdź rozdział dotyczący konserwacji i czyszczenia urządzenia.
(**) Sprawdź rozdział dotyczący montażu urządzenia.

ROZWIĄZYWANIE PROBLEMÓW

BŁĄD	MOŻLIWA PRZYCZYNA	ROZWIĄZYWANIE PROBLEMÓW
Nadmierna ilość piany tworzy się w szufladzie na detergenty.	Użyto zbyt dużo środka piorącego.	W celu eliminacji tworzenia piany, naciśnij przycisk Start/Pauza, wymieszaj jedną łyżkę środka zmiękczającego z pół litra wody i wlej mieszankę do dozownika na detergenty. Po 5-10 minutach ponownie wciśnij przycisk Start/Pauza. Podczas następnego prania użyj odpowiednią ilość detergentu.
	Użyto złego środka piorącego.	Zaleca się stosowanie wyłącznie detergentów przeznaczonych do prania w pralce.
Niesatysfakcjonujący rezultat prania.	Wybrany program został źle dopasowany do stopnia zabrudzenia prania.	Wybierz program odpowiedni dla stopnia zabrudzenia prania. (Sprawdź tabelę programów prania)
	Użyto zbyt mało środka piorącego.	Dopasuj ilość detergentu w oparciu o ilość prania i stopień jego zabrudzenia.
	Ilość prania przekraczająca maksymalną pojemność pralki.	Właduj taką ilość prania, która nie przekroczy maksymalnej pojemności urządzenia.
	Twarda woda. (Zanieczyszczona, z dużym stężeniem wapnia itp.)	Dopasuj ilość detergentu zgodnie z zaleceniami producenta.
	Pranie nierówno rozmieszczone w pralce.	Rozmieść odpowiednio i równo pranie w pralce.
Tuż po nabraniu wody zostaje ona wypompowana.	Zakończenie węża odpływowego znajduje się zbyt nisko dla urządzenia.	Zamontuj wąż odpływowy na odpowiedniej wysokości. (**) (**)
Woda nie pojawia się w bębnie podczas prania.	To nie jest usterka. Woda znajduje się w niewidocznej części bębna.	-
Detergent pozostawia ślady na praniu.	Nierozpuszczalne cząsteczki niektórych środków piorących mogą przyklejać się do prania tworząc białe plamki.	Należy przeprowadzić dodatkowe płukanie ustawiając program „Płukanie” lub usunąć plamki szczotką po wysuszeniu prania.
Na praniu pojawiają się szare plamki.	Powodem takich plamek może być olej, krem lub maść.	Podczas następnego prania należy zastosować maksymalną ilość detergentu zgodnie z zaleceniami producenta.
Opcja wirowania nie uruchamia się lub uruchamia się z opóźnieniem.	To nie jest usterka. Aktywowany został system kontroli wyważenia wsadu.	System kontroli wyważenia wsadu powoduje równomierne rozłożenie zawartości pralki. Po rozmieszczeniu prania rozpocznie się czynność wirowania. Następnym razem umieść pranie równo w pralce.
(*) Sprawdź rozdział dotyczący konserwacji i czyszczenia urządzenia. (**) Sprawdź rozdział dotyczący montażu urządzenia.		

AUTOMATYCZNE OSTRZEŻENIA O BŁĘDACH I SPOSOBY ICH ROZWIĄZYWANIA

Urządzenie wyposażone jest w systemy informujące o ewentualnych awariach poprzez nieustanne sprawdzanie systemu w trakcie czynności prania.

KOD PROBLEMU	MOŻLIWY BŁĄD	CO ROBIĆ
E01	Drzwi urządzenia są otwarte.	Zamknij drzwi urządzenia. Jeśli problem nie został rozwiązany, wyłącz pralkę, odłącz ją od zasilania i jak najszybciej skontaktuj się z najbliższym autoryzowanym serwisem.
E02	Cięśnienie wody lub poziom wody w pralce są niskie.	Odkręć zawór z wodą. Główny zawór może być zakręcony. Jeśli problem nie został rozwiązany, urządzenie zatrzyma się automatycznie. Odłącz pralkę od zasilania, zakręć wodę i skontaktuj się z najbliższym autoryzowanym serwisem.
E03	Pompa jest wadliwa, filtr pompy jest zatkany, przyłączy elektryczne pompy jest wadliwe.	Wyczyść filtr pompy. Jeśli problem nie został rozwiązany, skontaktuj się z najbliższym autoryzowanym serwisem. (*)
E04	W pralce jest zbyt dużo wody.	Urządzenie samodzielnie wypompuje wodę. Po wypompowaniu wody, wyłącz pralkę i odłącz ją od zasilania. Zakręć wodę i skontaktuj się z najbliższym autoryzowanym serwisem.

(*) Sprawdź rozdział dotyczący konserwacji i czyszczenia urządzenia.

INFORMACJE PRAKTYCZNE

JAK ODCZYTYWAĆ ETYKIETY ENERGETYCZNE I OSZCZĘDZAĆ ENERGIĘ

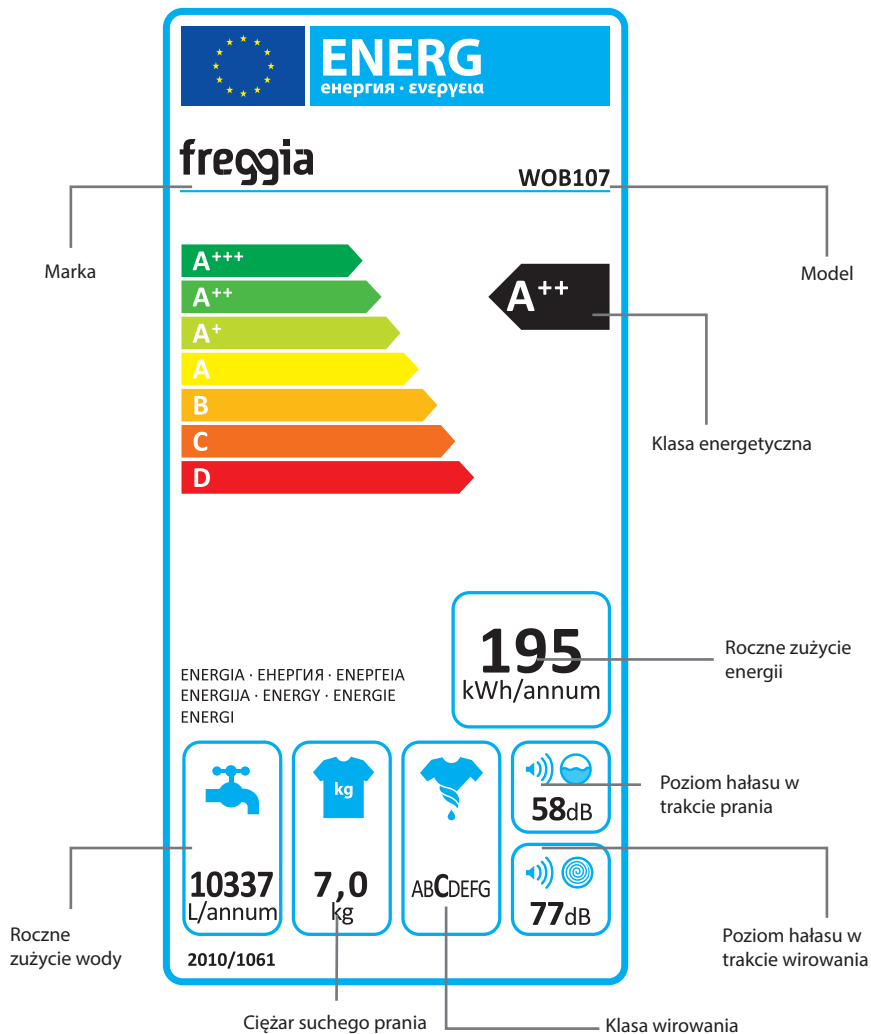

INFORMACJE PRAKTYCZNE

JAK ODCZYTYWAĆ ETYKIETY ENERGETYCZNE I OSZCZĘDZAĆ ENERGIĘ

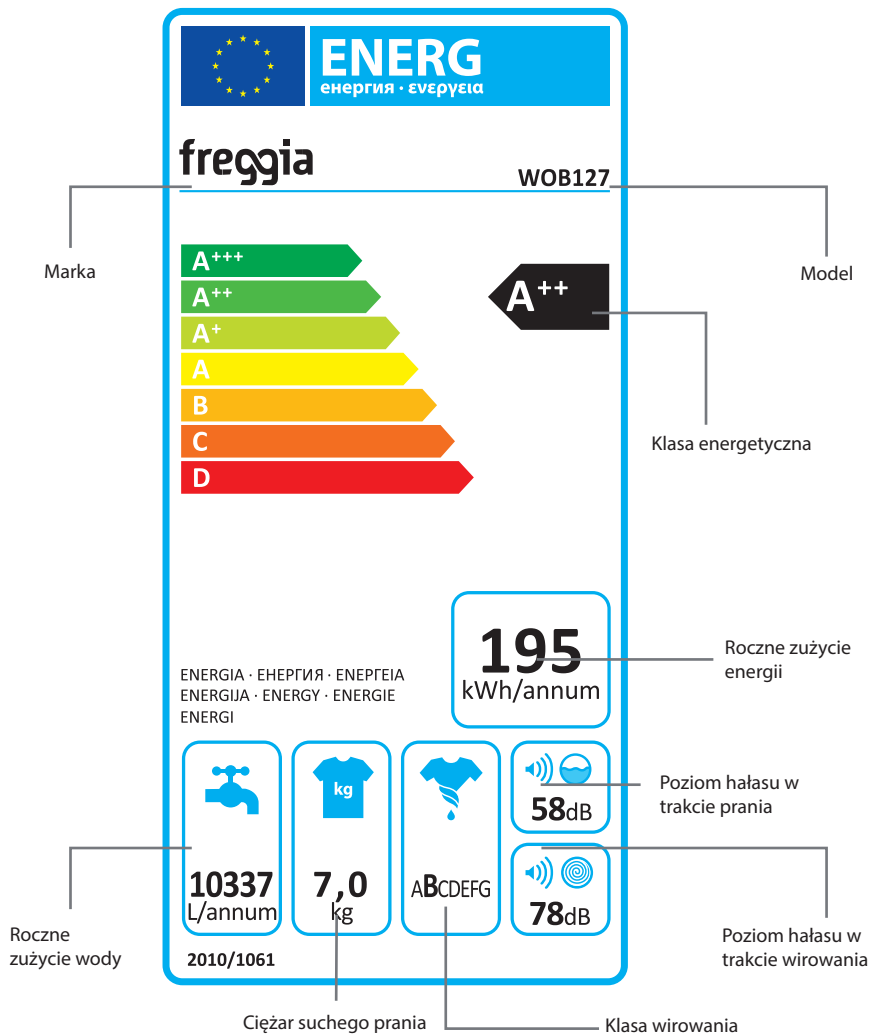

INFORMACJE PRAKTYCZNE



• **NAPOJE ALKOHOLOWE:**

Plamę należy najpierw namoczyć w zimnej wodzie, a następnie przetrzeć gliceryną i wodą oraz spłukać w mieszance wody i octu



• **BUTY:**

Plamę należy delikatnie potrzeć starając się nie uszkodzić tkaniny, następnie zetrzeć i spłukać przy użyciu detergentu. Jeśli plama nie została usunięta należy zetrzeć ją przy użyciu mieszanki 1 części alkoholu (96%) i 2 części wody, a następnie przemyć ciepłą wodą.



• **HERBATA I KAWA:**

Rozciągnij poplamiony obszar tkaniny na obrzeżach pojemnika, wlej tyle gorącej wody ile dany rodzaj prania wytrzyma.

Jeśli tkanina na to pozwala, można użyć wybielacza.



• **CZEKOLADA I KAKAO:**

Po umieszczeniu prania w zimnej wodzie i natarciu go mydłem lub detergentem, upierz je w temperaturze odpowiedniej dla danego typu włókna. W przypadku, gdy plamy z tłuszczu są nadal widoczne, przetrzyj je wodą utlenioną (3%).



• **POMIDORY:**

Wytrzyj suchą substancję starając się nie zniszczyć prania, zanurz w wodzie na 30 minut, a następnie potrzyj i upierz w środku piorącym.



• **JAJKO:**

Usuń suche pozostałości z materiału, a następnie przetrzyj plamę gąbką lub ściereczką zanurzoną wcześniej w zimnej wodzie. Potrzyj przy użyciu detergentu, upierz w rozwodnionym wybielaczu.



• **TŁUSZCZ I PLAMY Z OLEJU:**

Po pierwsze zetrzyj pozostałości. Następnie potrzyj plamę detergentem i przemyj ją w ciepłej wodzie z mydłem



• **MUSZTARDA:**

Na plamę zastosuj glicerynę. Wetrzyj w plamę detergent i zmyj ją. Jeśli plamy nie da się usunąć, wytrzyj ją alkoholem. (Dla tkanin syntetycznych i kolorowych należy przygotować mieszankę 1 części alkoholu i 2 części wody).



• **OWOCE:**

Rozciągnij poplamiony obszar materiału na obrzeżach pojemnika, polej plamę zimną wodą. Nie lej na plamę gorącej wody. Przetrzyj zimną wodą i użyj glicerynę. Pozostaw plamę na 1-2 godziny, następnie wetrzyj kilka kropli octu i spłucz.



• **PLAMY Z TRAWY:**

Przetrzyj plamę detergentem. Jeśli materiał na to pozwala, można użyć wybielacza. Tkaniny wełniane należy czyścić alkoholem. (Dla tkanin kolorowych należy zastosować mieszankę 1 części czystego alkoholu i 2 części wody).



• **FARBA OLEJNA:**

Plamę należy usunąć przed zaschnięciem za pomocą rozcieńczalnika. Następnie można ją uprać w środku piorącym.

INFORMACJE PPRAKTYCZNE



- **PLAMY Z WĘGLA:**

Jeśli jest to możliwe, należy zastosować wybielacz, który dodaje się do prania. Do tkanin wełnianych należy użyć ściereczki zamoczonej uprzednio w wodzie utlenionej, którą przykrywamy plamę, a następnie kładziemy na niej ściereczkę suchą i prasujemy.

Tkaninę należy później dokładnie wyprać i wypłukać.



- **PLAMY Z KRWI:**

Zanurz pranie w zimnej wodzie na 30 minut. Jeśli plama nie zniknie, zanurz pranie na 30 minut w mieszanice wody i amoniaku (3 łyżki amoniaku na 4 litry wody).



- **ŚMIETANA, LODY I MLEKO:**

Zanurz pranie w zimnej wodzie i wetrzyj detergent w plamę. Jeśli plama nie zniknie, można użyć wybielacza w ilości odpowiedniej dla danej tkaniny. (Nie należy stosować wybielacza do tkanin kolorowych.)



- **PLEŚŃ:**

Plamy z pleśni powinny być sprane najszybciej jak to możliwe. Plamę należy uprać w wodzie z środkiem piorącym, a jeśli nadal nie daje się jej usunąć, można ją przetrzeć wodą utlenioną (3%).



- **ATRAMENT:**

Podłóż plamę pod bieżącą wodę i poczekaj aż atramentowa woda przestanie płynąć. Następnie wetrzyj w plamę wodę z dodatkiem cytryny i detergentu, a po 5 minutach wypierz.

UTYLIZACJA STAREGO URZĄDZENIA



Poniższy symbol znajdujący się na produkcie lub opakowaniu oznacza, że sprzęt nie powinien trafić do odpadów zwykłych. Powinien być dostarczony do odpowiedniego punktu zbiórki urządzeń elektrycznych.

Właściwe postępowanie ze zużytym sprzętem przyczynia się do uniknięcia szkodliwych dla zdrowia ludzi i środowiska naturalnego konsekwencji, wynikających z niewłaściwego składowania i przetwarzania takiego sprzętu. Materiały podlegające przetworzeniu pomagają w ochronie zasobów naturalnych.

Szczegółowych informacji dotyczących przetwarzania zużytego sprzętu udzielają władze lokalne, punkty zbiórki oraz sklepy, w którym zakupiony został sprzęt.

CZĘŚCI ZAMIENNE I CZYNNOŚCI SERWISOWE

Wszystkie nasze produkty przed opuszczeniem fabryki zostały wyregulowane i przetestowane przez wykwalifikowany personel aby zapewnić im najlepsze parametry pracy.

CZĘŚCI ZAMIENNE

W przypadku prac konserwacyjnych używać tylko oryginalnych części. Nie naprawiać, ani nie wymieniać jakichkolwiek elementów, które nie są wymienione w niniejszej instrukcji. Wszelkie czynności serwisowe i naprawy muszą być przeprowadzane przez autoryzowany punkt serwisowy.



Wskazówka:

Części zamienne lub akcesoria można zamówić dzwoniąc na numery telefonów infolinii serwisowej:

801 007 158 - dla krajowych połączeń stacjonarnych, **222 282 158** - dla krajowych i zagranicznych połączeń komórkowych i stacjonarnych.

CZYNNOŚCI SERWISOWE

Wszystkie czynności związane z konserwacją i naprawami urządzeń powinny być przeprowadzane przez wykwalifikowany personel.

Jeśli zajdzie konieczność przeprowadzenia czynności serwisowych i/lub wymiany części zamiennych, należy skontaktować się z autoryzowanym punktem serwisowym za pośrednictwem infolinii serwisowej:

801 007 158 - dla krajowych połączeń stacjonarnych, **222 282 158** - dla krajowych i zagranicznych połączeń komórkowych i stacjonarnych.



Wskazówka:

Zaleca się zapisanie nazwy modelu i numeru seryjnego lub naklejenie na czwartej stronie okładki niniejszej instrukcji specjalnej naklejki zawierającej powyższe dane.

Podczas napraw gwarancyjnych wymagane jest przedstawienie dokumentu zakupu (faktury lub rachunku) uprawniającego do skorzystania z gwarancji.

Nieposiadanie dokumentu zakupu powoduje utratę prawa do napraw gwarancyjnych.

- Jakiegokolwiek modyfikacje, naprawy wykonane przez obce serwisy bez autoryzacji FREDZHA Sp. z o.o. lub osoby postronne powodują utratę praw gwarancyjnych w okresie trwania gwarancji.
- Uszkodzenia mechaniczne lub uszkodzenia powstałe wskutek błędnego lub niewłaściwego użytkowania urządzenia powodują utratę praw gwarancyjnych.

Jeśli zajdzie potrzeba skontaktowania się z serwisem, prosimy dzwonić pod numer infolinii FREDZHA Sp. z o.o.:

INFOLINIA SERWISOWA

801 007 158 - dla krajowych połączeń stacjonarnych

222 282 158 - dla krajowych i zagranicznych połączeń komórkowych i stacjonarnych

222 668 108 - fax dla krajowych jak i zagranicznych połączeń

Opłata zgodna z taryfą operatora.

Producent nie ponosi odpowiedzialności za błędy i nieścisłości powstałe w druku niniejszej instrukcji. Rysunki w tej instrukcji są jedynie orientacyjne. Producent zastrzega sobie również prawo do wprowadzania modyfikacji w produkowanych przez niego wyrobach, jeśli uzna to za niezbędne lub użyteczne, w tym także będące w interesie konsumenta, bez zmian podstawowych cech dotyczących działania i bezpieczeństwa.



NA DŁUGIE LATA

freggia



Instrukcję w formie elektronicznej można
pobrać ze strony internetowej
www.freggia.com

Miejsce na naklejki

52134334



059