

НА ДОВГІ РОКИ  
**freggia**

## ПРАЛЬНА МАШИНА

КЕРІВНИЦТВО З УСТАНОВКИ, ЕКСПЛУАТАЦІЇ  
ТА ТЕХНІЧНОГО ОБСЛУГОВУВАННЯ

МОДЕЛІ

WOB107

WOB127

Дякуємо Вам за те, що Ви придбали пральну машину компанії Freggia. Будь ласка, уважно прочитайте керівництво з експлуатації, бо в ньому містяться інструкції з безпечної установки, експлуатації та обслуговування пральної машини. Зберігайте його для подальшого використання.

## ГОЛОВНІ ПЕРЕВАГИ



Nickel protection – технологія захисту нагрівального елемента, що забезпечує йому тривалий термін служби. У пральних машинах Freggia цей термін збільшений у кілька разів у порівнянні з терміном служби звичайних нагрівачів.

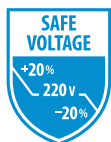

Safe voltage – технологія, котра дозволяє Вашій техніці працювати протягом тривалого часу за зниженої або підвищеної напруги, в межах +/-20 % від номінальної напруги в мережі. Крім того, вона захищає пральну машину від пікових стрибків напруги.

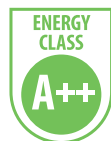

Клас енергоспоживання A++ говорить про те, що пральна машина значно економить електроенергію, порівняно з іншими моделями класу нижче.



Компактні габарити. Така модель пральної машини має глибину всього 54 см.



Збільшений об'єм прання. При відносно компактних розмірах пральної машини тепер Ви зможете випрати більше білизни. У даній моделі до 7 кг за один раз.



**УВАГА!**  
Важлива інформація з безпеки.



**КОРИСНА ІНФОРМАЦІЯ:**  
додаткова інформація з експлуатації приладу.



**ПОРАДА:**  
поради та рекомендації з експлуатації приладу.

# ЗМІСТ

ГОЛОВНІ ПЕРЕВАГИ.....	2
ЗМІСТ.....	3
ПЕРЕД ПОЧАТКОМ ЕКСПЛУАТАЦІЇ МАШИНИ.....	5
ОСНОВНІ ПРАВИЛА ЕКСПЛУАТАЦІЇ.....	5
ЗАГАЛЬНІ ПРАВИЛА БЕЗПЕКИ.....	5
ПРАВИЛА ТЕХНІКИ БЕЗПЕКИ.....	6
НАЛЕЖНА УТИЛІЗАЦІЯ ПАКУВАННЯ І СТАРОЇ МАШИНИ.....	8
ІНФОРМАЦІЯ ЩОДО ЕКОНОМНОГО ВИКОРИСТАННЯ МАШИНИ.....	8
КОРОТКИЙ ОГЛЯД МАШИНИ.....	9
ЗАГАЛЬНИЙ ВИГЛЯД.....	9
ТЕХНІЧНІ ХАРАКТЕРИСТИКИ.....	11
ВСТАНОВЛЕННЯ МАШИНИ.....	11
ЗНИМАННЯ ТРАНСПОРТУВАЛЬНИХ ГВИНТІВ.....	11
РЕГУЛЮВАННЯ НІЖОК.....	12
ПІДКЛЮЧЕННЯ ДО ЕЛЕКТРИЧНОЇ МЕРЕЖІ.....	13
ПІД'ЄДНАННЯ ДО СИСТЕМИ ВОДОПОСТАЧАННЯ.....	14
ПІД'ЄДНАННЯ ДО ЗЛИВНИХ КОМУНІКАЦІЙ.....	14
ПАНЕЛЬ КЕРУВАННЯ.....	15
ДОЗАТОР ДЛЯ ПРАЛЬНИХ ЗАСОБІВ.....	16
РЕГУЛЯТОР ВИБОРУ ПРОГРАМ.....	18
ЕЛЕКТРОННИЙ ДИСПЛЕЙ.....	18
ПІДГОТОВКА ДО ПРАННЯ.....	19
СОРТУВАННЯ БІЛИЗНИ.....	19
ЗАВАНТАЖЕННЯ БІЛИЗНИ В МАШИНУ.....	21
ДОДАВАННЯ ПРАЛЬНИХ ЗАСОБІВ.....	21
ВИКОРИСТАННЯ МАШИНИ.....	22
ДОДАТКОВІ ФУНКЦІЇ.....	23
БЛОКУВАННЯ ВІД ДІТЕЙ.....	26
СКАСУВАННЯ ПРОГРАМИ.....	26
ЗАВЕРШЕННЯ ПРОГРАМИ.....	27

# ЗМІСТ

ТАБЛИЦЯ ПРОГРАМ.....	28
ТЕХНІЧНЕ ОБСЛУГОВУВАННЯ ТА ОЧИЩЕННЯ МАШИНИ.....	32
ЗВЕРНІТЬ УВАГУ.....	32
ВОДЯНІ ФІЛЬТРИ.....	32
ФІЛЬТР НАСОСА.....	33
ДОЗАТОР ДЛЯ ПРАЛЬНИХ ЗАСОБІВ.....	33
СИФОН / КОРПУС / БАРАБАН.....	34
УСУНЕННЯ НЕСПРАВНОСТЕЙ.....	35
АВТОМАТИЧНІ ПОВІДОМЛЕННЯ ПРО ПОМИЛКИ І СПОСОБИ ЇХ УСУНЕННЯ.....	36
КОРИСНА ІНФОРМАЦІЯ.....	38
МАРКУВАННЯ ЕНЕРГОЕФЕКТИВНОСТІ ТА ЕНЕРГОЗАОЩАДЖЕННЯ.....	38
УТИЛІЗАЦІЯ СТАРОЇ МАШИНИ.....	40

# ПЕРЕД ПОЧАТКОМ ЕКСПЛУАТАЦІЇ МАШИНИ

## ОСНОВНІ ПРАВИЛА ЕКСПЛУАТАЦІЇ

- Прочитайте цю інструкцію з експлуатації
- Ця машина розрахована для використання в домашніх умовах. Використання машини в комерційних цілях призводить до припинення дії гарантії.
- Не дозволяйте домашнім тваринам знаходитися біля пральної машини
- Перевірте цілісність пакування машини перед встановленням, а також стан зовнішньої поверхні машини після зняття пакування.
- Не допускайте використання машини, що має пошкодження або у випадку порушення цілісності пакування.
- Допускається встановлення машини виключно спеціалістом уповноваженої сервісної компанії. Втручання в роботу та конструкцію машини інших осіб, окрім представників уповноважених служб, призводить до скасування гарантійних зобов'язань.
- Цей пристрій не призначено для використання особами (включаючи дітей) з обмеженими фізичними або психічними можливостями, або особами, що мають недостатній досвід або знання, крім випадків, коли такі особи користуються пристроєм під наглядом інших, або у випадку, коли таким особам було проведено інструктаж з використання пристрою особою, яка є відповідальною за їхню безпеку. Необхідно слідкувати, щоб діти не гралися машиною.
- Використовуйте машину виключно для прання та сушіння речей, на яких є відповідні позначення виробника таких речей.
- Перед першим використанням з машини необхідно зняти чотири транспортувальні гвинти і гумові прокладки, які знаходяться на задній стороні машини. Якщо гвинти не будуть зняті, вони можуть спричинити сильну вібрацію, шум або пошкодження машини (що призводить до припинення дії гарантійних зобов'язань).
- Гарантія не поширюється на пошкодження машини, спричинені будь-якими зовнішніми факторами (отрутохімікатами, пожежами, і т.п.).
- Цю інструкцію необхідно зберігати у безпечному місці для подальшого використання. Вона може знадобитися вам або іншим особам.



### Примітка.

**Технічні характеристики машини можуть відрізнятися залежно від моделі.**

## ЗАГАЛЬНІ ПРАВИЛА БЕЗПЕКИ

- Рекомендована температура повітря у приміщенні, де розташована машина, повинна становити 15-25°C.
- При замерзанні шланги можуть розірватися. В районах, де температура опускається нижче нуля, електронна плата може працювати неправильно.
- Переконайтеся, що одяг, який Ви завантажуєте в машину, не містить сторонніх предметів (цвяхів, голок, монет, запальничок, скріпок) у кишенях. Такі предмети можуть пошкодити машину.
- Перед початком експлуатації машини буде доцільним викликати представника уповноваженої сервісної компанії, який надасть інформацію щодо її встановлення і використання.
- При першому пранні рекомендується запустити машину без завантаження одягу за програмою «90° Бавовна», заповнивши відсік дозатора № 2 пральним порошком до половини.
- Оскільки пральний порошок або пом'якшувач, доданий до відповідного відсіку заздалегідь, може засохнути, утворюючи відкладення, рекомендується додавати засоби безпосередньо перед початком кожного прання.
- Якщо машина не використовується протягом тривалого проміжку часу рекомендується вимикати машину з розетки і закрити кран водопостачання.
- Крім того з метою запобігання виникненню неприємних запахів внаслідок високої вологості всередині машини, рекомендується залишати дверцята машини відкритими.
- Внаслідок проведення випробувань машини на підприємстві-виробнику з метою контролю якості, у машині може залишитися певна кількість води. Це жодним чином не впливає на роботу машини.

# ПЕРЕД ПОЧАТКОМ ЕКСПЛУАТАЦІЇ МАШИНИ

- Пам'ятайте, що пакувальні матеріали можуть створювати небезпеку для дітей. Зберігайте пакувальні матеріали якнайдалі від дітей.
- Зберігайте дрібні частини, які знаходяться в пакеті з документами, у місцях, недоступних для дітей.
- Програми з функцією попереднього замочування слід використовувати виключно для сильно забрудненої білизни.



## Увага!

**Ніколи не відкривайте дозатор для пральних засобів під час роботи машини.**

- При виявленні будь-якої несправності, у першу чергу слід від'єднати машину від джерела електроенергії і закрити кран водопостачання. Не намагайтеся проводити ремонт самотужки. Необхідно зв'язатися з найближчою сервісною компанією, зателефонувавши на гарячу лінію підтримки за номером 0-800-500-514.
- Кількість білизни, що завантажується у машину, не повинна перевищувати максимального значення, що відображається на дисплеї.
- Ніколи не намагайтеся відкрити дверцята машини під час її роботи.
- Прання одягу, забрудненого мукою, призводить до пошкодження машини. Не прить у машині одяг, забруднений мукою.
- Дотримуйтеся рекомендацій виробника стосовно застосування кондиціонера для тканин або подібної продукції, яку Ви плануєте використовувати для прання у машині.
- Встановлюйте машину таким чином, щоб можна було повністю відкрити дверцята. (Не встановлюйте машину в таких місцях, де дверцята не можна відкрити повністю).
- Встановлюйте машину у провітрюваних місцях та приміщеннях з постійною циркуляцією повітря.

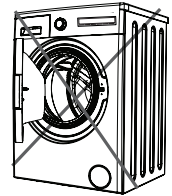
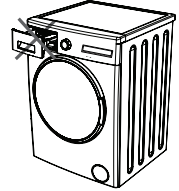

## ПРАВИЛА ТЕХНІКИ БЕЗПЕКИ



**Обов'язково прочитайте ці правила. Невиконання цих правил може стати причиною смертельних травм для Вас і Ваших близьких.**

### • НЕБЕЗПЕКА ОТРИМАННЯ ОПІКІВ!

- Не торкайтеся зливного шлангу або води, що виходить з машини під час зливання, оскільки при роботі машини вони можуть сильно нагріватися.

### • НЕБЕЗПЕКА УРАЖЕННЯ СТРУМОМ!

- Не використовуйте багатогніздові розетки або шнури-подовжувачі.
- Не користуйтеся пошкодженими вилками або вилками з надірваним кабелем.
- Ніколи не тягніть за кабель, щоб витягнути вилку з розетки.
- Щоб запобігти ураженню електричним струмом, не вставляйте вилку в розетку і не виймайте її з розетки мокрими руками.
- Ніколи не торкайтеся машини вологими або мокрими руками або ногами.
- При виникненні несправностей кабелю живлення необхідно звернутися до уповноваженої сервісної компанії.

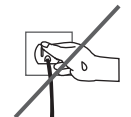
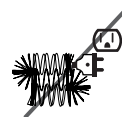
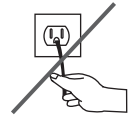
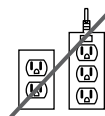

# ПЕРЕД ПОЧАТКОМ ЕКСПЛУАТАЦІЇ МАШИНИ

## • НЕБЕЗПЕКА ЗАТОПЛЕННЯ!

- Перед встановленням шлангу зливу води з машини необхідно перевірити швидкість витікання води.
- Необхідно взяти відповідних заходів для надійної фіксації шлангу, не допускаючи його ковзання.
- Якщо шланг не закріплено належним чином, реактивна сила струменя води, що діє на шланг, може зірвати його з місця встановлення. Необхідно слідкувати, щоб зливний отвір нічим не закривався.

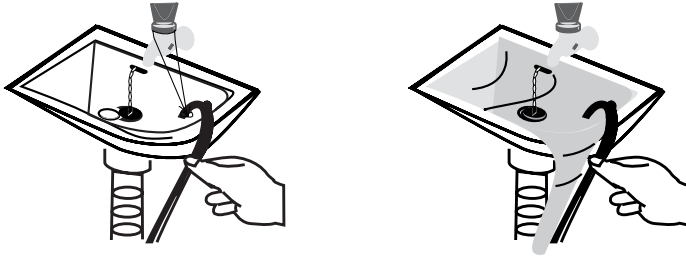

## • НЕБЕЗПЕКА ПОЖЕЖІ!

- Не зберігайте легкозаймисті або вибухонебезпечні рідини біля пральної машини.
- У речовинах для зняття фарби може міститися сірка, яка може спричинити корозію. Тому ніколи не використовуйте речовини для зняття фарби у машині.
- Ніколи не застосовуйте у пральній машині продукти, що містять розчинники (наприклад, гас).
- Перед завантаженням білизни в машину вийміть з кишень всі предмети (голки, скріпки, запальнички, сірники і т.п.).
- Це може спричинити небезпеку виникнення пожежі або вибуху.

## • НЕБЕЗПЕКА ПАДІННЯ ТА ОТРИМАННЯ ТРАВМ!

- Не залізайте на машину. Верхня кришка машини може проломатися і спричинити травми.
- Акуратно складайте шланги, кабелі і пакування машини під час встановлення. Через них можна перечепитися і впасти.
- Не вмикайте машину, якщо вона знаходиться на боці або у перевернутому положенні.
- Не піднімайте машину, утримуючи її за деталі, що виступають (дозатор для прального засобу, дверцята). Ці деталі можуть зламатися і травмувати Вас.
- Існує небезпека перечепитися через такі предмети, як шланги і кабелі, якщо вони не були охайно прибрані.

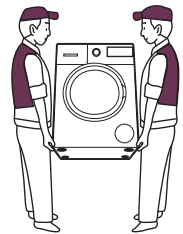

### Увага!

Переносити машину повинні щонайменше дві особи.

## • БЕЗПЕКА ДІТЕЙ!

- Не залишайте дітей біля машини без нагляду. Діти можуть залізи в машину і закритися зсередини.
- Скло дверцят і поверхня машини можуть дуже сильно нагріватися під час роботи. Тому дуже важливо, щоб діти не торкалися машини, оскільки існує ризик отримання опіків шкіри.
- Зберігайте пакувальні матеріали подалі від дітей.
- При проковтуванні пральних засобів та миючих засобів може наступити отруєння, також вони можуть викликати подразнення очей та шкіри. Зберігайте засоби для чищення у місцях, недоступних для дітей.



# ПЕРЕД ПОЧАТКОМ ЕКСПЛУАТАЦІЇ МАШИНИ

## НАЛЕЖНА УТИЛІЗАЦІЯ ПАКУВАННЯ І СТАРОЇ МАШИНИ

### • УТИЛІЗАЦІЯ ПАКУВАЛЬНИХ МАТЕРІАЛІВ

Пакувальні матеріали призначені для захисту машини від пошкоджень під час транспортування. Пакувальні матеріали є екологічними, оскільки придатні до вторинної переробки. Належна утилізація матеріалів забезпечує економію сировини і знижує інтенсивність утворення відходів.

### • ДЕМОНТАЖ СТАРОЇ МАШИНИ



Старі електроприлади містять елементи, придатні для подальшого використання. Тому ніколи не викидайте старі прилади, які Ви не використовуєте.

Забезпечте подальше використання елементів та деталей від старих електронних або електричних приладів, передавши їх у місцевий центр утилізації.

**Переконайтесь, що у цілях безпеки дітей старі прилади зберігаються у відповідному для цього місці до моменту їх вивезення з будинку.**

## ІНФОРМАЦІЯ ЩОДО ЗАБЕЗПЕЧЕННЯ МАКСИМАЛЬНО ЕФЕКТИВНОГО ВИКОРИСТАННЯ МАШИНИ

- Кількість білизни, що завантажується у машину, не повинна перевищувати максимального значення, що відображається на дисплеї.
- Уникнення перевантажень сприяє більш ефективній роботі машини.
- Не використовуйте функцію попереднього замочування для білизни середнього або легкого ступеня забруднення. Це дозволить зекономити електроенергію і воду.



# КОРОТКИЙ ОГЛЯД МАШИНИ

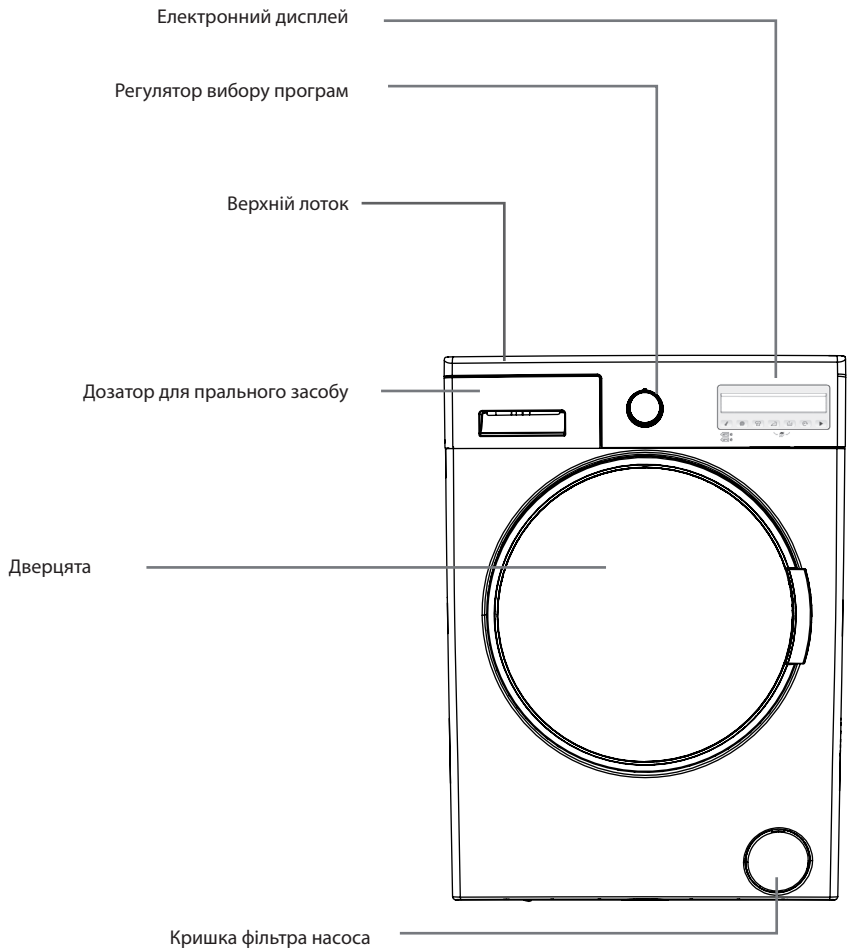

# КОРОТКИЙ ОГЛЯД МАШИНИ

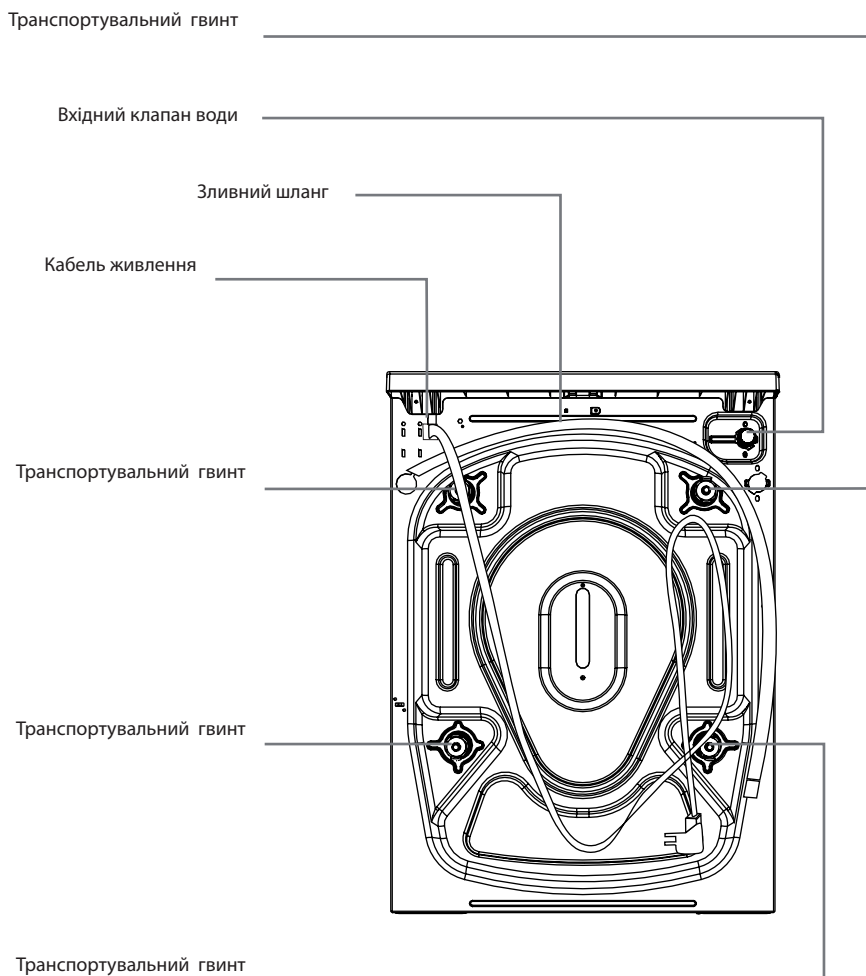

# КОРОТКИЙ ОГЛЯД МАШИНИ

## ТЕХНІЧНІ ХАРАКТЕРИСТИКИ

Номинальна напруга живлення (В) / частота (Гц)	(220-240) В~/50 Гц
Споживаний струм (А)	10
Тиск води	Максимальний 1 МПа Мінімальний 0,1 МПа
Споживана потужність (Вт)	2200
Максимальне завантаження сухою білизною (кг)	7
Частота обертання (об/хв)	1000-1200
Кількість програм	15
Розміри (Висота x Ширина x Глибина) (мм)	845 x 597 x 527

## ВСТАНОВЛЕННЯ

### ЗНЯТТЯ ТРАНСПОРТУВАЛЬНИХ ГВИНТІВ

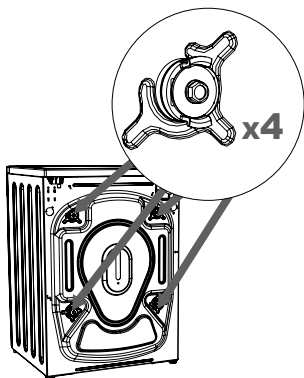

Перед початком експлуатації машини необхідно зняти чотири транспортувальні гвинти та гумові прокладки, які знаходяться на задній стороні машини.

Якщо гвинти не будуть зняті, вони можуть спричинити сильну вібрацію, шум або пошкодження машини (що призводить до припинення дії гарантійних зобов'язань).

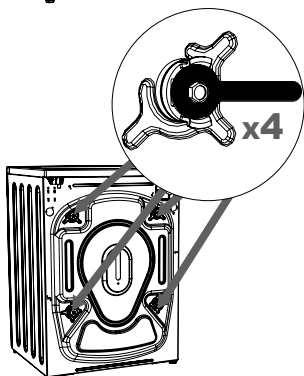

Тому транспортувальні гвинти повинні бути ослаблені шляхом їх обертання проти годинникової стрілки відповідним ключем.

## ВСТАНОВЛЕННЯ

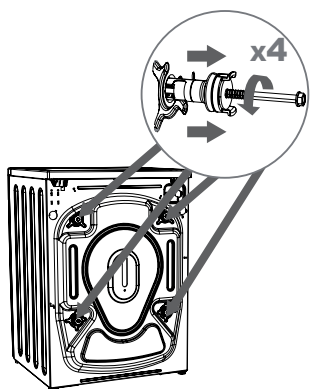

Після цього транспортувальні гвинти необхідно витягнути.

Встановіть пластикові транспортувальні ковпачки, які знаходяться у пакеті з аксесуарами, у отвори гвинтів.

Зняті транспортувальні гвинти слід зберігати для подальшого використання в разі повторного транспортування, наприклад, під час переїзду.

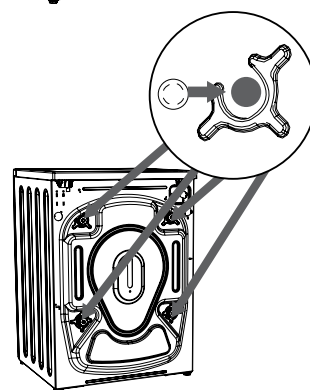

Примітка: Перед першим використанням необхідно обов'язково зняти транспортувальні гвинти.

Несправності, що виникли внаслідок роботи машини з встановленими транспортувальними гвинтами, не покриваються гарантією.

## РЕГУЛЮВАННЯ НІЖОК

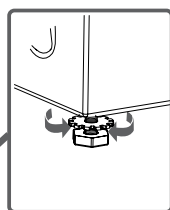
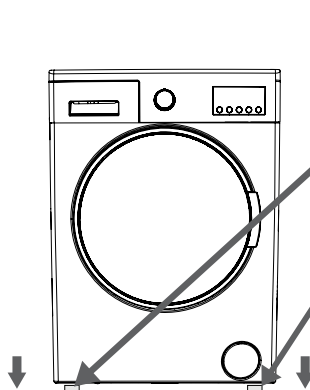

- Не встановлюйте машину на килим або подібну поверхню, яка може блокувати вентиляційні отвори знизу.

- Для забезпечення безшумної роботи машини, її необхідно встановлювати на жорсткій і неслизькій поверхні.

Встановлення горизонтального положення машини виконується за допомогою регулювальних ніжок.

## ВСТАНОВЛЕННЯ

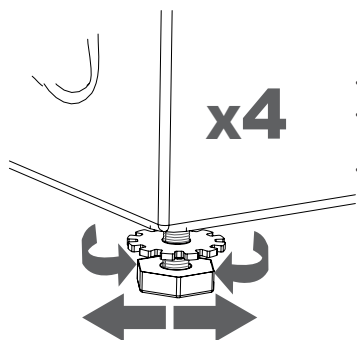

- Ослабте пластикові регулювальні гайки.
- Відрегулюйте висоту ніжок, обертаючи їх за часовою або проти часової стрілки..
- Затягніть пластикові регулювальні гайки після досягнення горизонтального положення.

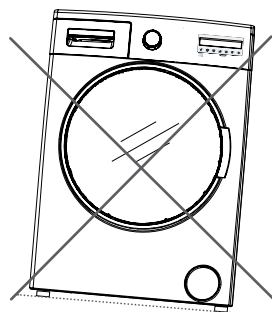

### Увага!

Ніколи не застосовуйте картонні, дерев'яні або подібні підкладки для компенсації нерівностей поверхні.



### Увага!

Будьте обережними при прибиранні поверхні, на якій розташовано машину, щоб не змінити відрегульоване положення машини.

## ПІДКЛЮЧЕННЯ ДО ЕЛЕКТРИЧНОЇ МЕРЕЖІ

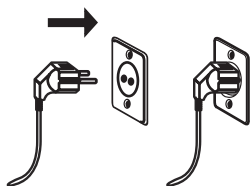

- Ця машина розрахована на роботу від мережі змінного струму 220-240 В 50 Гц.
- Шнур живлення машини має спеціальну вилку з контактом заземлення. Вилка повинна вставлятися у розетку, розраховану на 10 А. Номінальний струм запобіжника повинен бути також 10 А.
- Номінальний струм лінії живлення, до якої підключено цю вилку, повинен бути також розрахований на 10 А. Якщо у Вас немає відповідної розетки і запобіжника, що відповідають цим характеристикам, зверніться до кваліфікованого електрика.
- Виробник не несе жодної відповідальності за пошкодження, що виникли в результаті експлуатації машини без заземлення.



### Примітка:

Експлуатація машини при пониженої напрузі призводить до зменшення її ресурсу і погіршення її технічних характеристик.

# ВСТАНОВЛЕННЯ

## ПІД'ЄДНАННЯ ДО СИСТЕМИ ВОДОПОСТАЧАННЯ

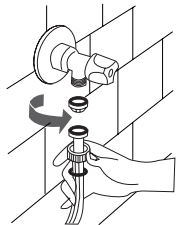
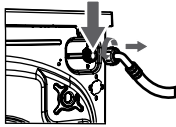
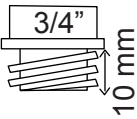
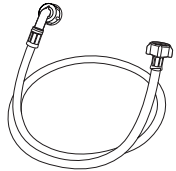

- Машина може бути обладнана одним вхідним шлангом (для холодної води) або двома вхідними шлангами (для холодної і гарячої води), залежно від її технічних характеристик.
- Шланг з білим ковпачком повинен завжди приєднуватися до крану холодної води, а шланг з червоним ковпачком — до крану холодної води (для машин з двома входами води).
- Шланги комплектуються однією або двома гайками, які призначено для запобігання протіканню води в з'єднаннях (для машин з двома входами води). Встановіть ці гайки на наконечники нового водяного шланга зі сторони крану.
- Підключіть нові водяні шланги до крану холодної води з різьбою 3/4".
- Підключіть білий наконечник шланга до білого впускного клапану з фільтром, який знаходиться на задній стінці машини, а червоний наконечник шланга — до червоного впускного клапану (для машин з двома входами води). Рукою затягніть пластикову гайку на шлангу.
- У деяких випадках виконувати підключення повинен кваліфікований сантехнік.
- Машина ефективно працює у діапазоні тисків води 0,1-1 МПа. При тиску 0,1 МПа через кран витікає більше 8л води за хвилину.
- Переконайтеся у відсутності протікань в точках з'єднання, повністю відкривши кран після приєднання шлангів.
- Переконайтеся, що новий шланг не має згинів, надломів, тріщин або подовжень.
- Якщо машина обладнана двома входами для води, температура гарячої води не повинна перевищувати 70°C.



Примітка: Для під'єднання до системи водопостачання використовуйте виключно новий шланг, який входить до комплекту поставки. Ніколи не використовуйте старі, вживані або пошкоджені шланги.

## ПІД'ЄДНАННЯ ДО ЗЛИВНИХ КОМУНІКАЦІЙ

- Підключіть шланг зливу води до зливної труби раковини або до спеціального відвідного патрубку.
- Ніколи не намагайтеся подовжити шланг зливу шляхом його з'єднання з іншим шлангом.
- Не спрямовуйте шланг зливу води у відро, будь-яку ємність або ванну.
- Переконайтеся, що шланг зливу води не має згинів, пошкоджень або подовжень. Зверніть увагу:
- Шланг зливу води повинен приєднуватися на висоті від 60 до 100 см від підлоги.

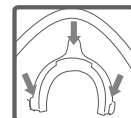
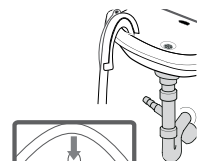
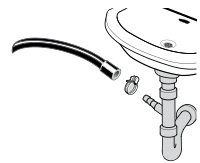

## ВСТАНОВЛЕННЯ

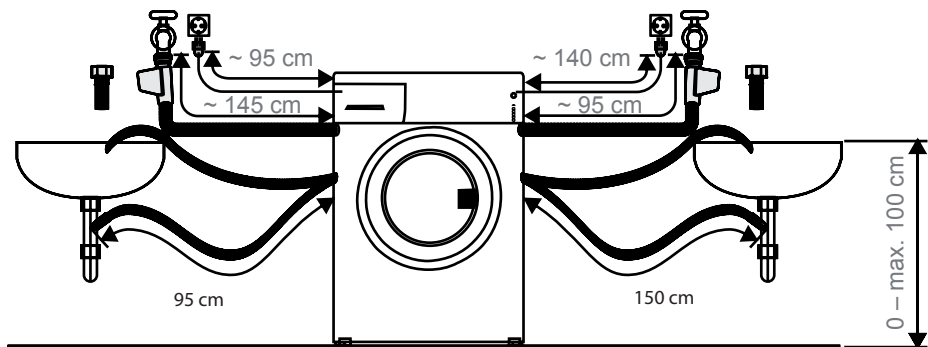

## ПАНЕЛЬ КЕРУВАННЯ

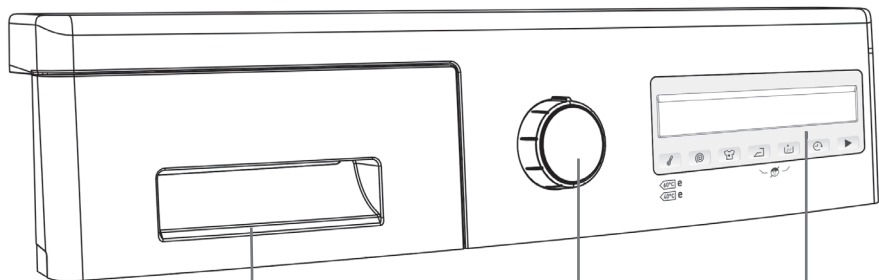

Регулятор вибору програм

Електронний дисплей та кнопки керування додатковими функціями.

Дозатор для пральних засобів

# ПАНЕЛЬ КЕРУВАННЯ

## ДОЗАТОР ДЛЯ ПРАЛЬНИХ ЗАСОБІВ

При пранні білизни з використанням рідких пральних засобів можна користуватися планкою визначення рівня рідини. Рідкий пральний засіб можна використовувати при пранні за будь-якою з програм без попереднього замочування. Для цього вставте пристрій для рідкого прального засобу у другий відсік дозатора (\*), і встановіть кількість прального засобу. Кількість рідкого засобу вибирається відповідно до вимог його виробника.

Не перевищуйте рівень з позначкою Макс., використовуйте тільки рідкі пральні засоби, і обов'язково знімайте пристрій при використанні прального порошку.

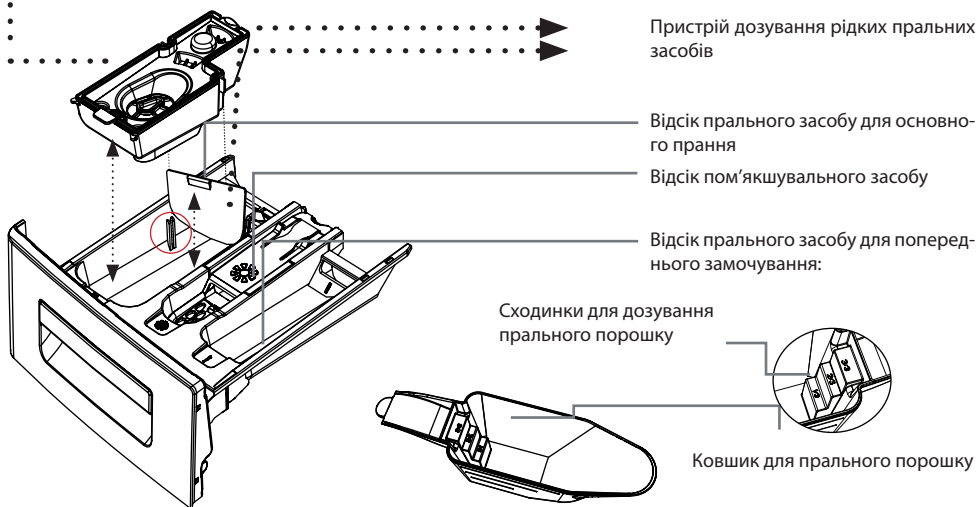
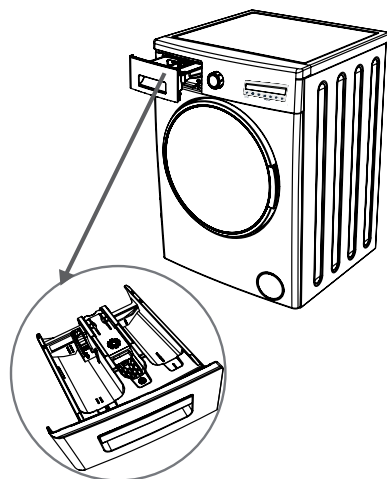

(\* ) Технічні характеристики машини можуть відрізнятися в залежності від моделі.



# ПАНЕЛЬ КЕРУВАННЯ

## ВІДСІКИ

### ВІДСІК ДЛЯ ПРАЛЬНОГО ЗАСОБУ ДЛЯ ОСНОВНОГО ПРАННЯ:

У цьому відсіку повинен знаходитися пральний порошок, рідкий пральний засіб або засіб проти вапняних відкладень.

Пристрій для рідкого прального засобу може знаходитися у машині при початковому встановленні. (\*)

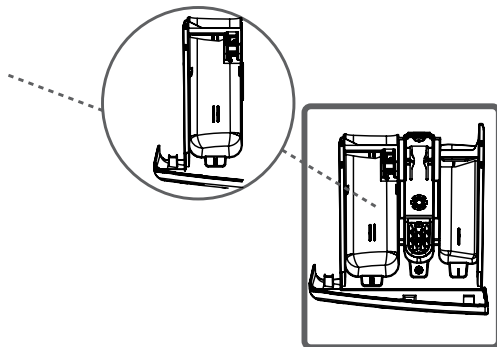

### ВІДСІК ДЛЯ ПОМ'ЯКШУВАЧА, КРОХМАЛЮ АБО ПРАЛЬНОГО ЗАСОБУ:

Цей відсік призначений для таких засобів, як пом'якшувач для білизни (рекомендується використовувати тип і кількість, які рекомендує виробник). У відсіку іноді можуть бути залишки пом'якшувача. Причиною цього є те, що пом'якшувач є густим і погано розчиняється.

Для запобігання цьому рекомендується використовувати більш рідкі пом'якшувачі,

які добре розчиняються, або розчиняти порошкові пом'якшувачі у воді.

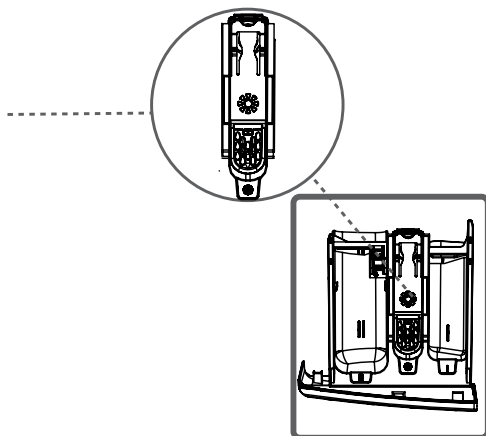

### ВІДСІК ПРАЛЬНОГО ЗАСОБУ ДЛЯ ПОПЕРЕДЬНОГО ЗАМОЧУВАННЯ:

Цей відсік слід використовувати виключно тоді, коли обрано функцію попереднього замочування.

Рекомендується використовувати функцію попереднього замочування тільки для дуже забрудненої білизни.

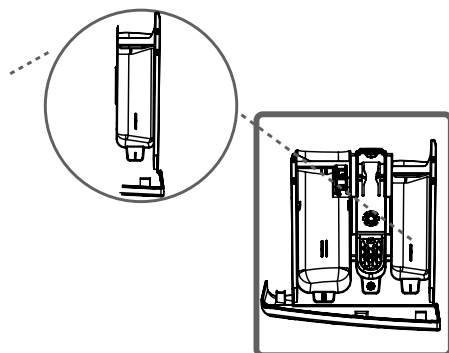

(\*) Технічні характеристики машини можуть відрізнятися залежно від моделі.



# ПАНЕЛЬ КЕРУВАННЯ

На електронному дисплеї відображається температура прання, частота обертання при віджиманні, завершення процесу прання, вибрані додаткові функції і етапи виконання програми (Ш → попереднє замочування/прання, ☼ → полоскання, ☉ → відтискання).

Крім того, на дисплеї відображаються символи повідомлень про помилки, які виникають при роботі машини, а також повідомлення про завершення програми ("END").

## ПІДГОТОВКА ДО ПРАННЯ

### СОРТУВАННЯ БІЛИЗНИ

- На білизні зазвичай є етикетки з інформацією щодо рекомендованих умов прання. Здійснюйте прання або сушіння білизни відповідно до вимог, вказаних на етикетках.
- Сортуйте білизну відповідно до типу її матеріалу (бавовна, синтетика, делікатна тканина, вовна і т.п.), температури прання (холодна вода, 30°, 40°, 60°, 90°) а також ступеня забруднення (менш забруднена, забруднена, сильно забруднена).
- Ніколи не періть кольорові і білі речі одночасно.
- При першому пранні кольорових речей періть їх окремо, інакше вони можуть виліняти.
- Переконайтеся, що у кишенях одягу, призначеного для прання, немає металевих предметів, і він не містить металеві елементи. В іншому випадку, вийміть металеві предмети з кишень, а металеві елементи на одязі – зніміть.













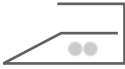
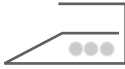

#### Увага!

**Будь-які несправності, спричинені потраплянням сторонніх матеріалів у машину, призводять до скасування гарантійних зобов'язань..**

- Закрийте застіжки типу «блискавка» і застібніть ґудзики на одязі.
- Зніміть металеві або пластикові гачки зі штор або помістіть їх в сітку чи сумку для прання.
- Текстильні речі, такі, як штани, в'язані речі, футболки і спортивні костюми необхідно повернути навиворіт.
- Шкарпетки, носові хустинки і подібні дрібні речі рекомендується прати у сітці для прання.

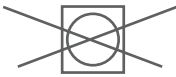

# ПІДГОТОВКА ДО ПРАННЯ

 <p>Дозволяється відбілювання</p>	 <p>Не відбілювати</p>	 <p>Звичайне прасування</p>
 <p>Максимальна температура прасування 150°C</p>	 <p>Максимальна температура прасування 200°C</p>	 <p>Не прасувати</p>
 <p>Тільки хімчистка</p>	 <p>Забороняється хімчистка</p>	 <p>Залишати на пласкій поверхні</p>
 <p>Розвішувати у мокрому стані</p>	 <p>Сушити на плечиках</p>	 <p>Забороняється сушити в центрифугі</p>
 <p>Хімчистка: бензин, спирт, R113</p>	 <p>Хімчистка: перхлорид, R11, R13, бензин.</p>	 <p>Хімчистка: перхлорид, R11, R113, бензин</p>

# ПІДГОТОВКА ДО ПРАННЯ

## ЗАВАНТАЖЕННЯ БІЛИЗНИ В МАШИНУ

- Відкрийте дверцята машини.
- Завантажте білизну в машину і рівномірно розподіліть її.

★ Примітка: Максимальне завантаження машини залежить від типу білизни, рівня забрудненості та обраної програми. Не перевищуйте максимально допустиме завантаження сухими речами, вказане у таблиці програм для програм прання.

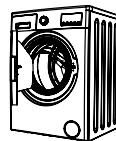

У таблиці вказано приклади ваги різних речей.

ТИП БІЛИЗНИ	ВАГА (г)
Рушник	200
Білизна	500
Купальний халат	1200
Ковдра	700
Наволочка	200
Спідня білизна	100
Скатертина	250

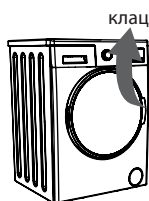

- Завантажуйте кожну річ по черзі.
- Переконайтеся, що білизна не застрягла між кришкою і гумовим ущільненням при закриванні дверцят машини.
- Для закривання дверцят машини натискайте на них до того часу, поки не почуєте клацання.
- Переконайтеся, що дверцята машини повністю закриті, в іншому випадку машина не перейде до режиму прання.

## ДОДАВАННЯ ПРАЛЬНИХ ЗАСОБІВ

Кількість прального засобу, яку необхідно додати у машину, залежить від таких параметрів:

- Ступінь забруднення білизни. Не замочуйте менш забруднені речі і додавайте необхідну кількість прального засобу у другий відсік дозатора для прального засобу.
- Функцію попереднього замочування слід використовувати для сильно забрудненої білизни. Якщо Ви плануєте виконувати попереднє замочування, додайте 1/4 від звичайної використовуваної кількості прального засобу у відсік 1, а інших 3/4 - у відсік 2.
- Використовуйте пральні засоби для автоматичних пральних машин. Кількість прального засобу, яку необхідно додати в машину, вказана на його упаковці.
- Чим більша жорсткість води, тим більше необхідно додавати прального засобу.
- Кількість прального засобу прямо залежить від кількості білизни.
- Пом'якшувач слід додавати у відсік для пом'якшувача у дозаторі для пральних засобів. Не перевищуйте максимально допустимий рівень. В іншому випадку, пом'якшувач витече у воду для прання при промиванні.
- Густі пом'якшувачі потрібно розбавляти перед додаванням у дозатор. Це пов'язано з тим, що густі пом'якшувачі забивають канали витоків і перешкоджають витіканню пом'якшувача.

## ПІДГОТОВКА ДО ПРАННЯ

- Рідкий пральний засіб можна застосовувати у всіх програмах без попереднього замочування. Для цього встановіть планку вимірювання рівня у пристрій для рідкого прального засобу у другий відсік дозатора для прального засобу (\*) і додайте певну кількість рідкого прального засобу відповідно до позначок рівня на цій планці. Не забувайте знімати планку вимірювання рівня рідкого прального засобу .

(\*)Технічні характеристики машини можуть відрізнятися в залежності від моделі.

### ВИКОРИСТАННЯ МАШИНИ

- Увімкніть машину в розетку.
- Відкрийте водопровідний кран.
- Відкрийте дверцята машини.
- Рівномірно розподіліть білизну у машині.
- Щоб закрити дверцята машини, натискайте на них до того часу, поки не почуєте клацання.

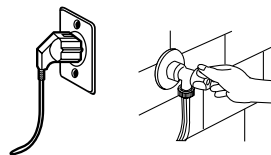

### • ВИБІР ПРОГРАМИ

Виберіть потрібну програму залежно від типу білизни з таблиці програм.

### • ДОДАТКОВІ ФУНКЦІЇ

Перед початком програми існує можливість вибрати додаткові функції.

- Натисніть кнопку додаткової функції, яку Ви бажаєте обрати.
- Якщо символ додаткової функції на електронному дисплеї світиться постійно, обрану функцію буде активовано.
- Якщо символ додаткової функції на електронному дисплеї блимає, обрану функцію не буде активовано

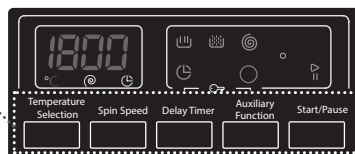

### Причини, з яких функції не активуються:

- Додаткова функція не може бути застосована до обраної програми
- Машини пройшла стадію виконання програми, протягом якої могла бути застосована обрана додаткова функція.
- Ця функція несумісна з попередньо обраними додатковими функціями

### • СИСТЕМА ВИЗНАЧЕННЯ ПОЛОВИННОГО ЗАВАНТАЖЕННЯ

Пральна машина обладнана системою визначення половинного завантаження.

Якщо у машину завантажено не більше половини від номінального завантаження, машина переходить у режим заощадження часу прання, споживання води та електроенергії (у деяких програмах). Якщо активовано функцію половинного завантаження, машина виконує встановлену програму.

# ПІДГОТОВКА ДО ПРАННЯ

## ДОДАТКОВІ ФУНКЦІЇ

### • ВИБІР ТЕМПЕРАТУРИ

За допомогою кнопки регулювання температури можна встановити температуру прання.

Якщо буде встановлено нову програму, на дисплеї відобразиться максимальна температура прання.

Натисканням кнопки вибору температури води можна поступово знизити температуру прання від максимального значення до прання у холодній воді (–).

Якщо ви проскочите бажане значення температури, до нього можна повернутися шляхом постійного натискання кнопки вибору температури.

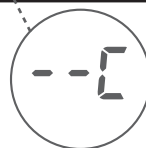
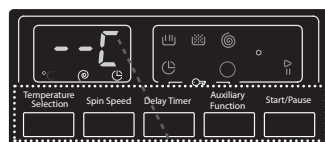
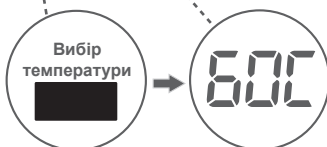
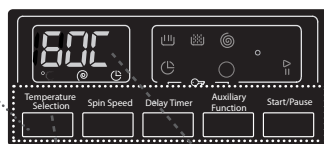

### • ВИБІР ЧАСТОТИ ОБЕРТАННЯ

Вибір частоти обертання білизни здійснюється за допомогою кнопки вибору частоти обертання.

При виборі нової програми на дисплеї відобразиться максимальна частота обертання.

Натисканням кнопки вибору частоти обертання при віджиманні можна регулювати частоту обертання у діапазоні від нульової (без віджимання) до максимального значення частоти обертання.

Якщо ви проскочите бажане значення частоти обертання, до нього можна повернутися шляхом постійного натискання кнопки вибору частоти обертання.

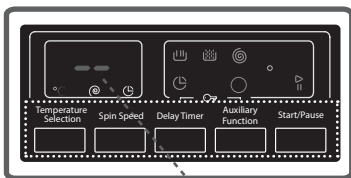
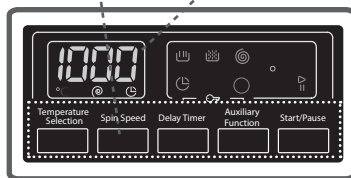

## ПІДГОТОВКА ДО ПРАННЯ

### • ТАЙМЕР ЗАТРИМКИ ЗАПУСКУ

Використання цієї функції дає можливість налаштувати запуск прання у певний час. Час затримки може складати від 1 год до 23 год.

Щоб скористатися додатковою функцією таймера затримки:

- Натисніть кнопку таймера затримки запуску один раз.
- На екрані з'явиться "1h" (1 год.)
- Символ ⏸ на дисплеї почне блимати.
- Натискайте на кнопку таймера затримки запуску до появи на екрані потрібного часу затримки.
- Щоб активувати таймер затримки протягом виконання програми, необхідно натиснути на будь-яку кнопку вибору додаткових функцій, окрім кнопки Старт/Пауза.
- Якщо ви проскочите бажане значення часу затримки, до нього можна повернутися шляхом постійного натискання кнопки вибору часу затримки.
- Для запуску таймера затримки необхідно запустити машину натисканням кнопки Старт/Пауза.

Якщо ви проскочите бажане значення часу затримки, до нього можна повернутися шляхом постійного натискання кнопки вибору часу затримки.

Щоб скасувати таймер затримки, потрібно натиснути кнопку активації таймера затримки один раз. Символ ⏸ з дисплею зникне.

Щоб запустити таймер затримки, потрібно натиснути кнопку Старт/Пауза.

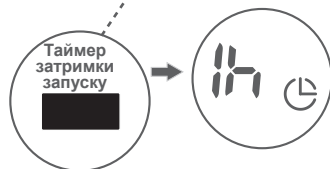
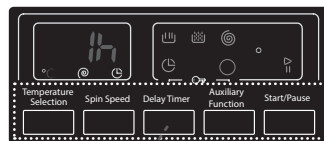

### • ФУНКЦІЯ ПОЛЕГШЕНОГО ПРАСУВАННЯ (\*)

Ця функція забезпечує меншу кількість зморшок на білизні після прання.

Після активації додаткової функції полегшеного прасування на дисплеї відобразиться символ (☑).

Щоб активувати додаткову функцію полегшеного прасування, натисніть кнопку з символом (☑).

- ★ Примітка:  
Якщо при виборі додаткової функції полегшеного прасування, символ (☑) не з'являється на дисплеї, це означає, що цей режим не є застосовним для обраної програми прання.

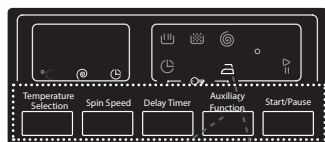

### • ДОДАТКОВА ФУНКЦІЯ «ПРОТИАЛЕРГІЙНЕ ПРАННЯ»

У програмах, в яких активна ця функція, машина виконує спеціальний цикл полоскання

Після активації додаткової функції полегшеного прасування на дисплеї відобразиться символ (☑).

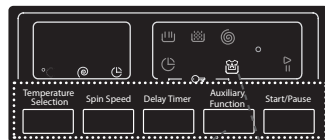

(\*) Не у всіх моделях



# ПІДГОТОВКА ДО ПРАННЯ

## • ШВИДКЕ ПРАННЯ(\*)

Ця додаткова функція дозволяє скоротити тривалість прання менш забрудненої білизни.

Якщо у машину завантажено не більше половини

від номінального завантаження, система визначення половинного завантаження переводить машину в режим зменшення тривалості прання з метою заощадження споживання води та електроенергії.

Якщо машина виявить половинне завантаження, на дисплеї автоматично висвітлиться символ .

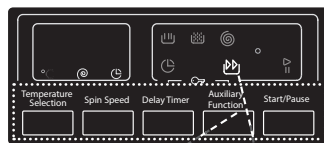

## • ПОПЕРЕДНЄ ЗАМОЧУВАННЯ (\*)

Для сильно забрудненої білизни можна використовувати функцію попереднього замочування.

При використанні цієї функції потрібно додавати пральний засіб у відсік дозатора для попереднього замочування

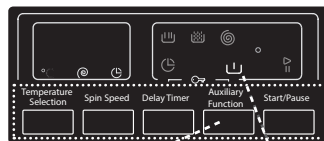

## • ДОДАТКОВЕ ПОЛОСКАННЯ (\*)

Ця функція дозволяє додати до програми додаткові цикли полоскання.

Активування цієї функції виконується шляхом натискання функціональної кнопки «Додаткове полоскання». При цьому увімкнеться символ .

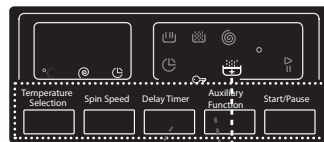

## • КНОПКА СТАРТ/ПАУЗА

Кнопка Старт/Пауза призначена для запуску обраної програми, або для призупинення виконання програми. При переведенні машини у режим очікування на електронному дисплеї почне блимати індикатор Старт/Пауза.

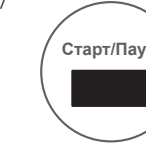
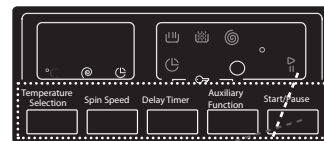

(\*) Не у всіх моделях

# ПІДГОТОВКА ДО ПРАННЯ

## БЛОКУВАННЯ ВІД ДІТЕЙ

Щоб уникнути зміни програми під час прання через випадкове натискання кнопок або обертання ручки вибору програм, можна скористатися блокуванням від дітей.

Блокування від дітей активується при одночасному натисканні і утримуванні кнопок додаткових функцій 3 і 4 протягом більше 3 с.

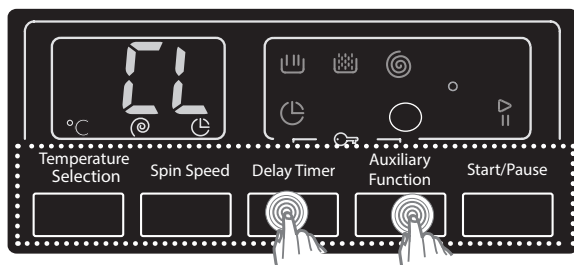
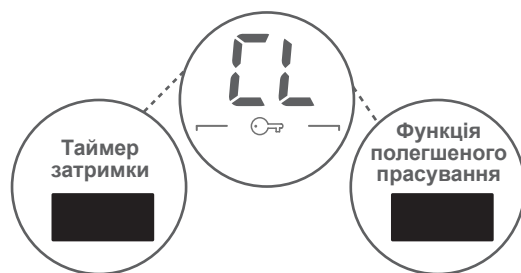

При активації функції блокування від дітей на дисплеї з'явиться символ "CL".

Якщо при цьому натиснути будь-яку кнопку, символ "CL" буде блимати.

Якщо під час виконання будь-якої програми активовано функцію блокування від дітей, регулятор вибору програм встановлено у положення «CANCEL» і обрано іншу програму, попередньо обрана програма не зміниться на нову і буде продовжувати виконання з місця зупинки.

Для розблокування необхідно натиснути ті ж кнопки і утримувати їх протягом 3 сек. Після розблокування символ "CL" зникне.

## СКАСУВАННЯ ПРОГРАМИ

Скасування програми, що виконується, здійснюється таким чином:

- 1- Встановіть регулятор вибору програм у положення «CANCEL».
- 2- Машина припинить процес прання, а встановлену програму буде скасовано.
- 3- Щоб злити воду з машини, встановіть регулятор вибору програм у положення вибору будь-якої програми.
- 4- Машина виконає всі дії щодо зливу води і скасує програму.
- 5- Тепер можна обирати нову програму і починати прання.

# ПІДГОТОВКА ДО ПРАННЯ

## ЗАВЕРШЕННЯ ПРОГРАМИ





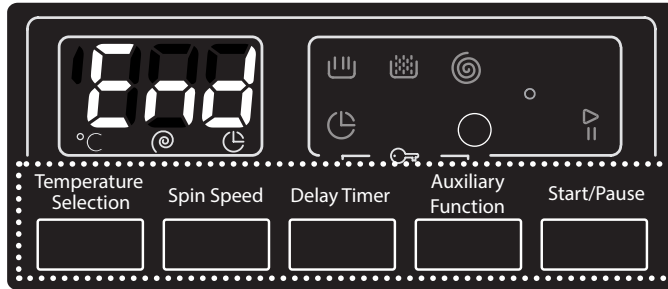

Як тільки завершиться виконання програми, машина припинить роботу.

- На дисплеї протягом буде відображатися слово "END".







- Можна відкрити дверцята машини і вийняти білизну.
- Залишіть дверцята відкритими щоб машина могла просохнути.
- Встановіть регулятор вибору програм у положення «CANCEL».
- Вимкніть машину з розетки.
- Закрийте кран водопостачання.





## ТАБЛИЦЯ ПРОГРАМ

 <b>БАВОВНА 90°</b>	
Температура прання (°C)	90°
Максимальне завантаження сухої білизни (кг)	7,0
Відсік для прального засобу	2
Тривалість програми (хв.)	200
Тип білизни/Характеристики	Сильно забруднені текстильні вироби з бавовни і льону (спідня білизна, постільна білизна, скатертини, рушники, макс. 3,5 кг)
 <b>БАВОВНА З ПОПЕРЕДНІМ ЗАМОЧУВАННЯМ</b>	
Температура прання (°C)	60°
Максимальне завантаження сухої білизни (кг)	7,0
Відсік для прального засобу	1 і 2
Тривалість програми (хв.)	165
Тип білизни/Характеристики	Забруднені текстильні вироби з бавовни. (спідня білизна, постільна білизна, скатертини, рушники, макс. 3,5 кг)
  <b>БАВОВНА ЕКО 60 С°</b>	
Температура прання (°C)	60°
Максимальне завантаження сухої білизни (кг)	7,0
Відсік для прального засобу	2
Тривалість програми (хв.)	205
Тип білизни/Характеристики	Забруднені текстильні вироби з бавовни. (спідня білизна, постільна білизна, скатертини, рушники, макс. 3,5 кг)
  <b>БАВОВНА ЕКО 40 С°</b>	
Температура прання (°C)	40°
Максимальне завантаження сухої білизни (кг)	7,0
Відсік для прального засобу	2
Тривалість програми (хв.)	195
Тип білизни/Характеристики	Забруднені текстильні вироби з бавовни. (спідня білизна, постільна білизна, скатертини, рушники, макс. 3,5 кг)
	Примітка: Тривалість програми може змінюватися в залежності від кількості білизни і води, температури навколишнього середовища і обраних додаткових функцій.





## ТАБЛИЦЯ ПРОГРАМ

 <b>ЕКО 20°</b>	
Температура прання (°C)	20°
Максимальне завантаження сухої білизни (кг)	3,5
Відсік для прального засобу	2
Тривалість програми (хв.)	98
Тип білизни/Характеристики	Менш забруднені текстильні вироби з бавовни і льону (спідня білизна, постільна білизна, скатертини, макс. 2 кг)
 <b>СИНТЕТИКА</b>	
Температура прання (°C)	40°
Максимальне завантаження сухої білизни (кг)	3,5
Відсік для прального засобу	2
Тривалість програми (хв.)	91
Тип білизни/Характеристики	Сильно забруднений синтетичний і змішаний текстиль (синтетичні шкарпетки, сорочки, блузки, штани з вмістом синтетики і т.п.)
 <b>ВОВНА</b>	
Температура прання (°C)	30°
Максимальне завантаження сухої білизни (кг)	2,5
Відсік для прального засобу	2
Тривалість програми (хв.)	55
Тип білизни/Характеристики	Вироби з вовни і зі змішаного з вовною текстилю, на яких є етикетки з символами щодо прання.
 <b>ПОЛОСКАННЯ</b>	
Температура прання (°C)	-
Максимальне завантаження сухої білизни (кг)	7,0
Відсік для прального засобу	-
Тривалість програми (хв.)	42
Тип білизни/Характеристики	Ця програма застосовується за необхідності додаткового циклу полоскання після завершення процесу прання. Може застосовуватися до всіх видів білизни.
	Примітка: Тривалість програми може змінюватися в залежності від кількості білизни і води, температури навколишнього середовища і обраних додаткових функцій.

## ТАБЛИЦЯ ПРОГРАМ

 <b>ВІДЖИМАННЯ</b>	
Температура прання (°C)	-
Максимальне завантаження сухої білизни (кг)	7,0
Відсік для прального засобу	-
Тривалість програми (хв.)	17
Тип білизни/Характеристики	Ця програма застосовується за необхідності додаткового циклу віджимання після завершення процесу прання. Може застосовуватися до всіх видів білизни
 <b>ДЕЛІКАТНЕ ПРАННЯ/РУЧНЕ ПРАННЯ</b>	
Температура прання (°C)	30°
Максимальне завантаження сухої білизни (кг)	2,5
Відсік для прального засобу	2
Тривалість програми (хв.)	100
Тип білизни/Характеристики	Білизна, яку рекомендується прати руками, або делікатна білизна.
 <b>СПОРТИВНИЙ ОДЯГ</b>	
Температура прання (°C)	30°
Максимальне завантаження сухої білизни (кг)	3,5
Відсік для прального засобу	2
Тривалість програми (хв.)	79
Тип білизни/Характеристики	Спортивний одяг.
 <b>СИНТЕТИЧНИЙ І ЗМІШАНИЙ ТЕКСТИЛЬ</b>	
Температура прання (°C)	30°
Максимальне завантаження сухої білизни (кг)	3,5
Відсік для прального засобу	2
Тривалість програми (хв.)	85
Тип білизни/Характеристики	Середньо забруднена білизна з бавовни, синтетики або льону, яка може пратися разом.
	Примітка: Тривалість програми може змінюватися в залежності від кількості білизни і води, температури навколишнього середовища і обраних додаткових функцій.

## ТАБЛИЦЯ ПРОГРАМ

 <b>БЛУЗКИ/СОРОЧКИ</b>	
Температура прання (°C)	60°
Максимальне завантаження сухої білизни (кг)	3,5
Відсік для прального засобу	2
Тривалість програми (хв.)	110
Тип білизни/Характеристики	Середньо забруднена білизна з бавовни, синтетики або змішаного з синтетикою текстилю, яка може пратися разом.
 <b>ЩОДЕННЕ ПРАННЯ 60 ХВ</b>	
Температура прання (°C)	60°
Максимальне завантаження сухої білизни (кг)	3,5
Відсік для прального засобу	2
Тривалість програми (хв.)	60
Тип білизни/Характеристики	Середньо забруднені білі та кольорові текстильні вироби з бавовни і льону при 60°C і протягом 60 хв.
При виборі функції щоденного прання, якщо у машину завантажено не більше 2 кг білизни, машина автоматично скорочує час прання до 30 хв.	
 <b>НАДШВИДКЕ ПРАННЯ, 15 ХВ</b>	
Температура прання (°C)	30°
Максимальне завантаження сухої білизни (кг)	2,0
Відсік для прального засобу	2
Тривалість програми (хв.)	15
Тип білизни/Характеристики	Середньо забруднені білі та кольорові текстильні вироби з бавовни і льону протягом короткого періоду — 15 хв.
Примітка: Оскільки тривалість прання дуже коротка, витрачається менша кількість прального засобу у порівнянні з іншими програмами. Тривалість виконання програми може зростати, якщо машина визначить нерівномірне завантаження білизни. Дверцята машини можна відкривати через 2 хв після завершення прання. (Затримка відкривання дверцят тривалістю 2 хв. не включається у загальну тривалість прання)	
	Примітка: Тривалість програми може змінюватися в залежності від кількості білизни і води, температури навколишнього середовища і обраних додаткових функцій.

# ТЕХНІЧНЕ ОБСЛУГОВУВАННЯ ТА ОЧИЩЕННЯ МАШИНИ

Перед початком технічного обслуговування і очищення машини необхідно вийняти вилку машини з розетки електроживлення.

Перед початком технічного обслуговування і очищення машини необхідно закрити кран водопостачання.



## Увага!

**При використанні засобів для чищення, що містять розчинники, машину може бути пошкоджено.**

**Не використовуйте засоби для чищення, що містять розчинники.**

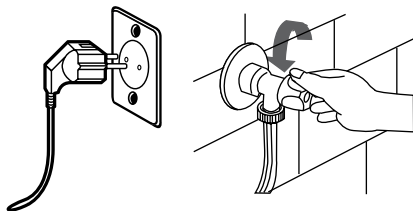

## ВОДЯНІ ФІЛЬТРИ

Фільтри призначені для запобігання потраплянню сторонніх частинок у машину. Вони знаходяться як зі сторони крана на вході шлангу, так і на вході у клапан машини.

Якщо у машину не надходить достатня кількість води, незважаючи на повністю відкритий кран, ці фільтри необхідно очистити.

(Рекомендується очищати їх кожних 2 місяці).

- Від'єднайте наконечники вхідного шлангу від крана і машини.
- За допомогою плоскогубців зніміть фільтр з вхідного клапану води. Ретельно очистіть його за допомогою щітки і води.
- Руками зніміть фільтр з вхідного шланга з боку крана і очистіть його.
- Після очистки фільтрів, акуратно встановіть їх на місце.

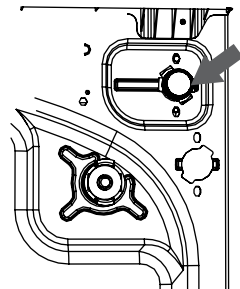

## Увага!

**Фільтри на клапанах, які забруднені брудною водою або внаслідок недостатнього обслуговування клапанів можуть зламатися, що призведе до безперервного надходження води у машину.**

**Несправності, спричинені цим, призводять до скасування гарантійних зобов'язань.**

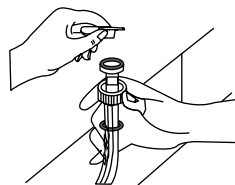

## ФІЛЬТР НАСОСА

Ця машина має систему фільтрації, яка запобігає потраплянню ниток, ворсу від білизни та інших дрібних предметів у насос під час зливу води після завершення циклу прання. Ця система призначена для захисту насоса і подовження його терміну служби. (Фільтр насоса рекомендується очищати кожні 2 місяці). Для очищення фільтра насоса:

- Відкрийте кришку насоса. Це можна зробити ковшиком для прального порошку (\*), або пластинкою для вимірювання рівня рідкого прального засобу.
- Вставте кінець пластикової деталі у отвір кришки і натисніть назад. Кришка відкриється.

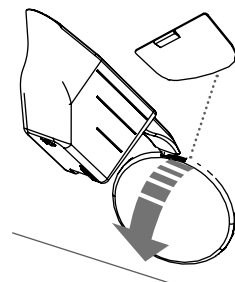



# ТЕХНІЧНЕ ОБСЛУГОВУВАННЯ ТА ОЧИЩЕННЯ МАШИНИ

- Щоб запобігти виливанню води, що залишилась у машині, встановіть посудину перед кришкою фільтра перед відкриванням кришки.
- Ослабте кришку фільтра, повернувши її проти годинникової стрілки, і витягніть її.

**!** Примітка:  
В залежності від кількості води всередині машини, вилити воду з посудини можливо знадобиться декілька разів.

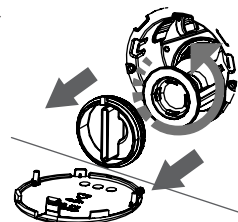

(\*) Технічні характеристики машини можуть відрізнятися в залежності від моделі.

## ФІЛЬТР НАСОСА

Очистіть фільтр від забруднень за допомогою щітки.

Після очищення фільтра встановіть кришку на місце і затягніть її за годинниковою стрілкою.

При закриванні кришки насоса переконайтеся, що деталі під кришкою входять у отвори на стороні передньої панелі.

Кришка насоса встановлюється у зворотній послідовності до її відкривання.

**!** Увага!  
Вода у насосі може бути гарячою, зачекайте, поки вона охолоне.

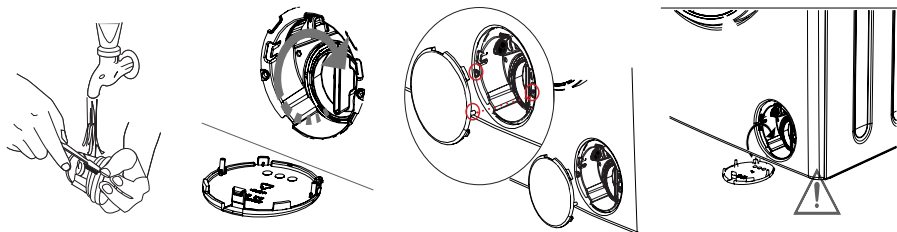

## ДОЗАТОР ДЛЯ ПРАЛЬНИХ ЗАСОБІВ

Пральні засоби з часом можуть утворювати відкладення у дозаторі та його корпусі.

Регулярно виймайте дозатор для пральних засобів для очищення відкладень, що накопичуються у ньому. Рекомендується очищати його кожні 2 місяці.

Щоб зняти дозатор, виконайте такі дії:

- Повністю витягніть дозатор
- Продовжуйте витягування, натиснувши на вказану частину витягнутого дозатора і вийміть його, потягнувши на себе.

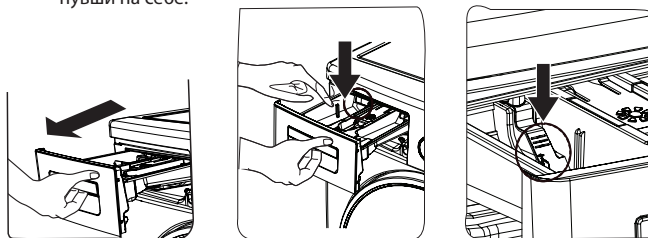

# ТЕХНІЧНЕ ОБСЛУГОВУВАННЯ ТА ОЧИЩЕННЯ МАШИНИ

- Промийте дозатор у проточній воді за допомогою щітки.
- Вичистіть залишки з вихідного отвору дозатора, щоб вони не потрапили всередину машини.
- Висушіть дозатор для пральних засобів за допомогою рушника або сухої ганчірки і встановіть його на місце.



## Увага!

Не мийте дозатор у посудомийній машині.

## • ПРИСТРІЙ ДОЗУВАННЯ РІДКИХ ПРАЛЬНИХ ЗАСОБІВ (\*)

Для очищення і обслуговування пристрою дозування рідких пральних засобів, зніміть його і ретельно вичистіть залишки прального засобу. Встановіть пристрій на місце. Переконайтеся, що всередині немає залишків.

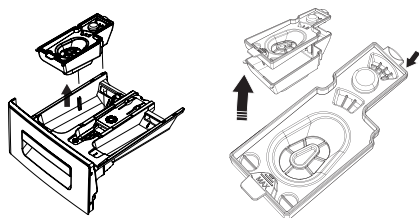

(\*) Технічні характеристики машини можуть відрізнятися в залежності від моделі.

# СИФОН / КОРПУС / БАРАБАН

## СИФОН

Зніміть дозатор для пральних засобів. Зніміть кришку сифона і ретельно очистіть її від залишків засобу для пом'якшення. Встановіть очищену кришку сифона на місце. Перевірте правильність її встановлення.

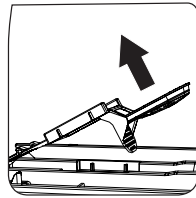
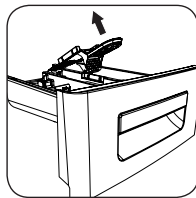
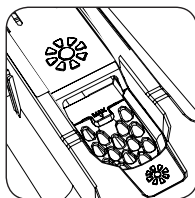

## КОРПУС МАШИНИ

Корпус машини необхідно чистити за допомогою теплої води і негорючих засобів для чищення, які не дряпають поверхню машини. Після миття корпусу чистою водою необхідно просушити його сухою м'якою ганчіркою.

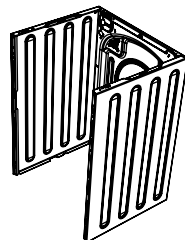

# СИФОН / КОРПУС / БАРАБАН

## БАРАБАН

Не залишайте металеві предмети, наприклад, голки, скріпки, монети всередині машини. Вони можуть стати причиною появи іржі всередині барабану. Для очищення плям іржі використовуйте засоби для чищення без хлору, дотримуючись вимог виробника цих засобів. В жодному разі не використовуйте металеві губки або подібні тверді предмети для очищення плям іржі.

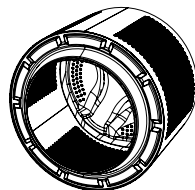

## УСУНЕННЯ НЕСПРАВНОСТЕЙ

Всі ремонтні роботи повинні виконуватися представником уповноваженої сервісної компанії. При необхідності здійснення ремонту машини або в разі виникнення проблем, які не можна вирішити з використанням наведеної нижче інформації, необхідно:

- Вимкнути машину з розетки.
- Закрити кран водопостачання.

НЕСПРАВНІСТЬ	МОЖЛИВА ПРИЧИНА	СПОСІБ УСУНЕННЯ НЕСПРАВНОСТІ
Машини не запускається.	Машини не увімкнута в розетку.	Вставте вилку в розетку.
	Несправний запобіжник.	Замініть запобіжник.
	Відсутня напруга в мережі.	Перевірте напругу в мережі.
	Кнопка Старт/Пауза не натиснута.	Натисніть кнопку Старт/Пауза.
	Регулятор вибору програм знаходиться у положенні «Стоп».	Поверніть регулятор вибору програм у необхідне положення.
	Дверцята машини закриті нещільно.	Закрийте дверцята машини.
Вода не поступає до машини.	Кран водопостачання закритий.	Відкрийте кран водопостачання.
	Шланг може бути перекручено.	Перевірте і вирівняйте вхідний шланг води.
	Шланг може бути закупореним.	Очистіть вхідні фільтри шлангу. (*)
	Вхідний фільтр клапану може бути закупореним.	Очистіть вхідний фільтр клапану. (*)
	Дверцята машини закриті нещільно.	Закрийте дверцята машини.
Машини не зливає воду.	Шланг зливу води закупорений або перекручений.	Перевірте шланг зливу води, виправте або прочистіть його.
	Фільтр насоса закупорений.	Очистіть фільтр насоса. (*)
	Білізна розподілена нерівномірно.	Переконайтеся, що білізну у машині розкладено рівномірно.
Вібрація машини.	Ніжки машини не відрегульовані.	Відрегулюйте ніжки машини. (**)
	Транспортувальні гвинти не зняті.	Зніміть транспортувальні гвинти (**)
	Машини недостатньо завантажена білізною.	Це не порушує нормальну роботу машини.
	Машини перевантажена білізною або білізна розподілена нерівномірно.	Не завантажуйте більшу кількість білізни до машини, ніж рекомендовано, і переконайтеся, що її розкладено у машині рівномірно.
	Машини спирається на жорсткій поверхні.	Уникайте того, щоб машини спиралась на тверду поверхню.

(\*) Зверніться до розділу технічного обслуговування і очищення машини.

(\*\*) Зверніться до розділу щодо встановлення машини.

## УСУНЕННЯ НЕСПРАВНОСТЕЙ

НЕСПРАВНІСТЬ	МОЖЛИВА ПРИЧИНА	СПОСІБ УСУНЕННЯ НЕСПРАВНОСТІ
У дозаторі для прального засобу виникло надто багато піни.	Надмірна кількість прального засобу у дозаторі.	Натисніть кнопку Старт/Пауза. Для припинення піноутворення, додайте одну ложку пом'якшувача до 0,5 л води і вилийте цю суміш у дозатор для пральних засобів. Через 5-10 хв. повторно натисніть кнопку Старт/Пауза. При наступному пранні відкоригуйте кількість прального засобу відповідно до вимог обраної програми.
	Використано невідповідний пральний засіб.	Використовуйте пральні засоби, призначені виключно для автоматичних пральних машин.
Незадовільні результати прання.	Ступінь забрудненості білизни не відповідає обраній програмі.	Оберіть програму, яка підходить для білизни такого ступеня забруднення. (див. таблицю програм)
	Недостатня кількість прального засобу.	Відкоригуйте кількість прального засобу відповідно до ступеня забруднення білизни.
	Машина перевантажена надмірною кількістю білизни.	Не завантажуйте до машини більшу кількість білизни, ніж максимально допустима кількість.
	Вода занадто жорстка (забруднена, з вмістом вапна).	Відкоригуйте кількість прального засобу відповідно до інструкцій його виробника.
	Білизна розподілена у машині нерівномірно.	Правильно і рівномірно розподіліть білизну у машині.
Як тільки машина заповнюється водою, вона відразу зливається.	Кінець шлангу зливу води знаходиться занадто низько.	Встановіть шланг зливу води на відповідну висоту. (**) (**)
Під час прання вода не з'являється у барабані.	Це не є несправністю. Вода знаходиться у невидимій частині барабану.	-
На білизні залишаються сліди від залишків прального засобу.	Нерозчинні частинки деяких пральних засобів можуть залишатися на білизні після прання і виглядати як білі цятки.	Виконайте додатковий цикл полоскання, обравши програму «Полоскання», або щіткою очистіть цятки з білизни після її висихання.
На білизні залишаються сірі цятки.	Причиною може бути олія, крем або мазь.	При наступному пранні додайте максимальну кількість прального засобу, яка допускається його виробником.
Віджимання не починається або починається з затримкою.	Це не є несправністю. Активовано систему контролю незбалансованого завантаження білизни.	Система контролю незбалансованого завантаження білизни буде намагатися рівномірно розподілити білизну. Віджимання почнеться після рівномірного розподілу білизни. При наступному завантаженні машини розміщайте білизну рівномірно.
(*) Зверніться до розділу технічного обслуговування і очищення машини.		
(**) Зверніться до розділу щодо встановлення машини.		

# АВТОМАТИЧНІ ПОВІДОМЛЕННЯ ПРО ПОМИЛКИ І СПОСОБИ ЇХ УСУНЕННЯ

Машину обладнано системою, яка дозволяє одночасно вживати необхідних заходів і здійснювати попередження у випадку будь-яких несправностей шляхом безперервного самотестування під час виконання програм прання.

КОД ПОМИЛКИ	МОЖЛИВА НЕСПРАВНІСТЬ	СПОСІБ УСУНЕННЯ
E01	Дверцята машини залишено відкритими.	Закрийте дверцята машини. Якщо повідомлення про помилку не зникло, вимкніть машину, від'єднайте її від електромережі і негайно зверніться до уповноваженої сервісної компанії.
E02	Низький тиск або рівень води у машині.	Відкрийте кран. Можливо, відключене водопостачання. Якщо проблему не вдалося усунути, машина через певний час зупиниться. Відключіть машину від електромережі, закрийте кран водопостачання і зверніться до уповноваженої сервісної компанії.
E03	Насос пошкоджено, фільтр насоса забруднений, проблеми з електричними роз'ємами насоса.	Очистіть фільтр насоса. Якщо проблему не вдалося усунути, зверніться до уповноваженої сервісної компанії. (*)
E04	Перевищено рівень води у машині.	Машини самостійно зілля надлишкову воду. Після зливання води вимкніть машину і витягніть вилку з розетки. Закрийте водопровідний кран і зверніться до уповноваженої сервісної компанії.
(*) Зверніться до розділу технічного обслуговування і очищення машини.		

# КОРИСНА ІНФОРМАЦІЯ

## ПОЯСНЕННЯ МАРКУВАННЯ ЕНЕРГОЕФЕКТИВНОСТІ ТА ПРАВИЛ ЕНЕРГОЗАОЩАДЖЕННЯ

ЕНЕРГЕТИЧНА ЕФЕКТИВНІСТЬ ПРАЛЬНОЇ МАШИНИ		
Виробник Модель	freggia WOB107	
Клас енергоефективності Максимально ефективний		
Обсяг енергоспоживання (під час прання бавовняної тканини, кВт·г/цикл) Фактичний обсяг енергоспоживання залежить від режиму експлуатації пральної машини	1,06	
Клас ефективності прання A — максимально ефективний G — мінімально ефективний	A B C D E F G	
Клас ефективності віджимання A — максимально ефективний G — мінімально ефективний Швидкість обертання центрифуги, обертів на хвилину	A B C D E F G 1000	
Максимальна маса завантаженої білизни (бавовняна тканина), кілограмів Обсяг споживання води, літрів	7 50	
Скоригований рівень звукової потужності, дБА	прання	58
	віджимання	77

ЕНЕРГЕТИЧНА ЕФЕКТИВНІСТЬ ПРАЛЬНОЇ МАШИНИ		
Виробник Модель	freggia WOB127	
Клас енергоефективності Максимально ефективний		
Обсяг енергоспоживання (під час прання бавовняної тканини, кВт·г/цикл) Фактичний обсяг енергоспоживання залежить від режиму експлуатації пральної машини	1,06	
Клас ефективності прання A — максимально ефективний G — мінімально ефективний	A B C D E F G	
Клас ефективності віджимання A — максимально ефективний G — мінімально ефективний Швидкість обертання центрифуги, обертів на хвилину	A B C D E F G 1200	
Максимальна маса завантаженої білизни (бавовняна тканина), кілограмів Обсяг споживання води, літрів	7 50	
Скоригований рівень звукової потужності, дБА	прання	58
	віджимання	78

Споживання енергії і води може змінюватись залежно від тиску, жорсткості і температури води, температури навколишнього середовища, кількості білизни, обраних додаткових функцій та коливання напруги в мережі. Для зменшення споживання енергії та води використовуйте машину з рекомендованою для обраної програми кількістю білизни, перить менш забруднену і щоденну білизну з застосуванням коротких програм, здійснюйте періодичне очищення та обслуговування, використовуйте машину протягом інтервалів часу економної роботи, які визначаються постачальником електроенергії.

## КОРИСНА ІНФОРМАЦІЯ



### • АЛКОГОЛЬНІ НАПОЇ:

Плямю спочатку потрібно промити холодною водою, потім протерти гліцерином і водою і промити водою, змішаною з оцтом.



### • ПАСТА ДЛЯ ВЗУТТЯ:

Плямю потрібно обережно протерти, не пошкодивши тканину, а потім відчистити пасту і промити з пральним засобом. Якщо пляма не видаляється, її необхідно відчистити сумішшю однієї частини спирту (96°) і двох частин води, а потім змити теплою водою.



### • ЧАЙ І КАВА:

Натягніть ділянку тканини з плямою на горловину посудини, і проливайте через неї найбільш гарячу воду, яка дозволяється для цього типу білизни.

Якщо білизна це дозволяє, виперіть її з відбілювачем.



### • ШОКОЛАД І КАКАО:

Після занурення білизни у холодну воду і протирання її за допомогою мила або прального порошку, виперіть її у найбільш гарячій воді, яка дозволяється для цього типу білизни. Якщо пляма не зникла, протріть її перекисом водню.



### • ТОМАТНА ПАСТА:

Після відтирання засохлих залишків, не пошкоджуючи білизну, занурте її у воду на 30 хв., відчистіть її і виперіть з пральним засобом.



### • БУЛЬЙОН З ЯЙЦЯМИ:

Після відтирання засохлих залишків, протріть її губкою або м'якою ганчіркою, змоченою у холодній воді. Відчистіть пляму з використанням прального засобу і виперіть з розбавленим відбілювачем.



### • ПЛЯМИ МАСТИЛА І МАСЛА:

Перш за все, витріть залишки. Відчистіть пляму з використанням прального засобу і виперіть у теплій мильній воді.



### • ГІРЧИЦЯ:

Нанесіть на пляму гліцерин. Відчистіть пляму з використанням прального засобу і виперіть білизну. Якщо пляма не зникла, протріть її спиртом. Для синтетичних і кольорових тканин потрібно змішувати одну частину спирту з двома частинами води.



### • ФРУКТИ:

Натягніть ділянку тканини з плямою на горловину посудини, і проливайте холодною водою. Не лейте на пляму гарячу воду. Протріть холодною водою і додайте гліцерин. Зачекайте 1-2 години, протріть кількома краплями білого оцту і промийте пляму.



### • ПЛЯМИ ВІД ТРАВИ:

Протріть пляму пральним засобом. Якщо тип тканини дозволяє застосування відбілювача, виперіть білизну з відбілювачем. Вовняну білизну потрібно протирати спиртом. Для кольорових тканин потрібно змішувати одну частину чистого спирту з двома частинами води.



### • ОЛІЙНІ ФАРБИ:

Пляма повинна видалятися за допомогою розчинника перед сушінням. Після цього її можна протерти розчинником і випрати.

## КОРИСНА ІНФОРМАЦІЯ



- **ПЛЯМИ ВІД ПРОПАЛЮВАННЯ:**

Якщо білизна дозволяє застосування відбілювача, можна додати його у воду при пранні. Вовняні вироби повинні попередньо замочуватися у перекисі водню, і прасуватися через суху тканину.

Їх можна прати після полоскання.



- **ПЛЯМИ КРОВІ:**

Замочіть білизну у холодній воді на 30 хв. Якщо пляма не зникла, замочіть її у суміші води і нашатирного спирту (3 ложки нашатирного спирту на 4 літри води) протягом 30 хв.



- **КРЕМ, МОРОЗИВО І МОЛОКО:**

Замочіть білизну у холодній воді і відчистіть пляму з використанням прального засобу. Якщо пляма не зникла, додайте відбілювач у кількості, яка дозволяється цим типом білизни. Не застосовуйте відбілювач для кольорової білизни.



- **ПЛІСНЯВА:**

Такі плями потрібно виводити якомога швидше. Пляму необхідно промити водою з пральним засобом. Якщо ж її неможливо видалити, тоді потрібно протерти її перекисом водню (3%).



- **ЧОРНИЛО:**

Спрямуйте на пляму струмінь води і чекайте, поки струмінь стане безбарвним. Після цього протріть її водою з додаванням лимону і прального засобу, і через 5 хв. виперіть білизну.

## УТИЛІЗАЦІЯ СТАРОЇ МАШИНИ



Цей символ на виробі або упаковці означає, що з цим продуктом не можна поводитись, як з побутовими відходами. Він повинен бути переданий у місцевий центр утилізації електричного та електронного обладнання.

Належна утилізація цього продукту дозволяє уникнути потенційно негативного впливу на навколишнє середовище і здоров'я людей, що спричиняється неправильним поводженням з відходами. Вторинна переробка матеріалів забезпечує збереження природних ресурсів.

Для отримання більш детальної інформації щодо утилізації цього виробу, зверніться до місцевих органів влади, служби утилізації побутових відходів або у магазин, де був придбаний продукт.



ДЛЯ НОТАТОК

ДЛЯ НОТАТОК



НА ДОВГІ РОКИ

# freggia



Інструкцію в електронному вигляді можна завантажити на сайті [www.freggia.com](http://www.freggia.com)

Місце для наклейки

52134334

